



KEPO
Cazane pe peleți



* Pentru corpul cazanului
cu respectarea instrucțiunilor din manual

Stimați utilizatori,

Vă rugăm să citiți cu atenție manualul înainte de instalarea și punerea în funcțiune a cazanului.

Vă dorim o iarnă caldă și plăcută.

Kepo



Cuprins

Specificații tehnice ale cazanului	3
Introducere. Instalarea cazanului în cadrul sistemului de încălzire centrală	5
Siguranța	5
Cerințe de instalare și punere în funcțiune	6
Dimensiuni și racorduri	9
Măsuri de siguranță	11
Instalarea cazanului în sistemele cu coș de fum	12
Racordarea și punerea în funcțiune a cazanului	13
Instrucțiuni de utilizare	14
Diverse setări	18
Alarmer	35
Curățarea și întreținerea cazanului	36
Întrebări frecvente	39
Prevederi referitoare la garanție	41
Certificatul de garanție	45



Specificații tehnice ale cazanului

		AC/MC 15	AC/MC 20	AC/MC 25	AC/MC 35
Greutate	kg	212/205	255/248	280/272	416/410
Înălțime	mm	1155	1280	1430	1600
Lățime	mm	600	665	665	765
Adâncime	mm	790	830	830	1050
Diametrul tubulaturii de evacuare	∅	80	80	100	120
Capacitatea rezervorului de peleți	kg	40	62	75	120
Putere necesară la pornire	W	400	400	400	420
Putere necesară în utilizare	W	100	100	100	110
Tensiunea nominală	Vac	220-240	220-240	220-240	220-240
Frecvența nominală	Hz	50	50	50	50
Diametrul racordurilor de apă	"	1	1	1	5/4
Diametrul racordului supapei de siguranță	"	1/2	1/2	1/2	1/2
Debitul pompei	l/h	1300	1300	1300	1500
Temperatura maximă a gazelor de ardere	°C	120	120	120	120
Volumul de apă al cazanului	l	42	53	72	98
Puterea cazanului	kW	Min 4 Max 14,2	Min 4,8 Max 19,5	Min 7 Max 25	Min 9 Max 36
Consumul de peleți	kg/h	Min 0,9 Max 3,1	Min 1,2 Max 4,5	Min 1,65 Max 6,1	Min 2,1 Max 8,6
Randamentul energetic	%	91	91	91	91
Temperatura apei	°C	Min 60 Max 80	Min 60 Max 80	Min 60 Max 80	Min 60 Max 80
Presiunea apei din cazan	bar	Min 0,6 Max 2,5	Min 0,6 Max 2,5	Min 0,6 Max 2,5	Min 0,6 Max 2,5
Tiraj recomandat la coș	Pa	10	10	10	10
Clasa recomandată de peleți	-	A1	A1	A1	A1
Clasa cazanului	-	5	5	5	5
Eficiența energetică a cazanului	-	A ⁺	A ⁺	A ⁺	A ⁺

Cazanele pe peleți Kepo

Introducere

Manualul de instalare și utilizare este parte integrantă a produsului. Cazanul trebuie însoțit de manual chiar și în cazul predării cazanului de la un utilizator la altul. Dacă manualul suferă stricăciuni sau este distrus, puteți solicita un manual nou serviciului nostru clienți sau unui tehnician autorizat Kepo.

Cazanul trebuie utilizat numai în scopul prevăzut de producător. Producătorul nu răspunde, din punct de vedere contractual sau în alt mod, pentru pagubele suferite de persoane sau de mediu cauzate de instalarea necorespunzătoare sau utilizarea inadecvată a cazanului sau de nerespectarea instrucțiunilor cuprinse în manual.

Instalarea cazanului în cadrul sistemului de încălzire centrală

La instalarea cazanului și a accesoriilor acestuia trebuie să se respecte regulile cuprinse în manual, precum și observațiile producătorului.

Instalarea trebuie efectuată în conformitate cu manualul, de personal autorizat, acestuia revenindu-i întreaga responsabilitate.

În cazul în care cazanul nu este instalat cu respectarea tuturor condițiilor prevăzute în manual, tehnicianul autorizat nu îl poate pune în funcțiune.

Instalarea corespunzătoare a cazanului este esențială pentru utilizarea în bune condiții a acestuia. Instalarea necorespunzătoare poate cauza funcționarea defectuoasă a cazanului, necesitatea unor intervenții de service în regim de urgență, imposibilitatea efectuării de operațiuni periodice de service, precum și costuri ridicate cu service-ul.

Pentru a evita astfel de situații și a vă bucura la maximum de confortul sistemului dvs. de încălzire, asigurați instalarea cazanului în conformitate cu instrucțiunile din manual.

Siguranța

- Este interzisă efectuarea de orice fel de modificări ale cazanului fără aprobarea prealabilă a producătorului.
- La prima punere în funcțiune, cazanul trebuie utilizat de o persoană care cunoaște manualul și a fost instruită de tehnicianul nostru. În cazul în care este necesară o instruire suplimentară, vă rugăm să contactați serviciul nostru clienți.
- Asigurați-vă că prizele de aer din camera unde este instalat cazanul nu sunt blocate sau că nu le-au fost reduse dimensiunile (**prizele de aer recomandate sunt esențiale pentru asigurarea unei arderi adecvate**).
- Tubulatura de evacuare a gazelor de ardere trebuie curățată periodic pentru funcționarea corespunzătoare a cazanului.
- Înainte de punerea în funcțiune, asigurați-vă că ușa și cenușarul sunt închise corespunzător. De asemenea, verificați că în rezervor există o cantitate suficientă de peleți.
- Ușa camerei de ardere nu trebuie deschisă în timpul funcționării.
- După golire, cenușarul trebuie închis corespunzător cu cele două piulițe.
- Evitați contactul direct cu componentele cazanului care se supraîncălzesc în timpul funcționării.
- După perioade mai lungi de neutilizare, este necesar să verificați dacă nu există colmatări.

- În cazul deconectării de la sistemul de încălzire centrală, cazanul trebuie umplut cu apă. Dacă în cazan nu există apă, poate apărea coroziunea, ceea ce îi va reduce substanțial durata de viață utilă.
- Temperatura din camera unde este instalat cazanul nu trebuie să scadă sub 5 °C, deoarece, în caz contrar, cazanul se poate avaria, activându-se sistemele de siguranță care determină oprirea acestuia. Dacă se întâmplă acest lucru, vă rugăm să contactați serviciul nostru clienți. Nu încercați să porniți cazanul sau să dezactivați sistemele de siguranță.
- În cazul în care cazanul se oprește din funcționare fără ca pe afișaj să apară un mesaj corespunzător, vă rugăm să contactați serviciul nostru clienți.
- Nu atingeți cazanul dacă sunteți ud.
- Cazanul și toate componentele acestuia nu trebuie să se afle la îndemâna copiilor și persoanelor cu dizabilități decât în cazul în care sunt supravegheați corespunzător.
- Nu trageți, tăiați sau îndoiiți cablurile electrice care ies din cazan, chiar dacă acesta este scos din priză.
- Poziționați cablul de alimentare cu tensiune astfel încât acesta să nu intre în contact cu componentele fierbinți, tubulatura de evacuare sau instalațiile.
- Cazanul nu trebuie utilizat pentru arderea de deșeuri.
- Nu utilizați lichide inflamabile pentru a aprinde flacăra.
- Nu introduceți alte materii cu excepția peleților în rezervorul pentru peleți. Utilizarea altor combustibili poate cauza avarierea echipamentului din interiorul cazanului. Cazanul a fost proiectat în exclusivitate pentru arderea de peleți.

Cerințe de instalare și punere în funcțiune

Înainte de a decide să achiziționați produsul, vă rugăm să citiți cu atenție manualul. Analizați condițiile de la locul de montare pentru a stabili dacă sunt îndeplinite cerințele de instalare.

Pe parcursul exploatării, abaterea de la aceste cerințe poate avea urmări nedorite, precum:

- Costuri ridicate cu intervențiile de service în regim de urgență
 - Reducerea substanțială a duratei de viață utilă a cazanului
 - Arderea necorespunzătoare a peleților
 - Creșterea consumului de peleți.
- În cazul în care aveți întrebări sau sunt necesare mici rectificări de dimensiuni în ceea ce privește camera unde este instalat cazanul, ventilația sau evacuarea gazelor de ardere, contactați serviciul nostru clienți SC MELINDA-IMPEX INSTAL SA Odorheiu-Secuiesc str. Beclean nr. 314, Tel.: 0266-207407, Mobil: 0745-771110. În cazul în care constatați că cerințele sunt îndeplinite, puteți achiziționa un produs economic și sigur pe care îl veți utiliza pe termen lung.

1. Distanța minimă dintre cazan și pereți

- Stânga: 65 cm
- Dreapta: 50 cm
- Spate: 40 cm
- Față: 100 cm
- Înălțimea camerei: 200 cm

Aceste distanțe permit tehnicianului nostru efectuarea operațiunilor anuale de service, respectiv repararea rapidă a eventualelor defecțiuni ale cazanului. De asemenea, vă ajută să întrețineți cu ușurință cazanul și tubulatura de evacuare.

Dacă nu se respectă distanțele minime, nu este posibilă efectuarea de intervenții asupra cazanului.

2. Pentru o funcționare corespunzătoare, cazanul trebuie instalat într-o cameră ventilată

La partea inferioară a camerei, trebuie să existe o priză de admisie de aer din exterior, amplasată la 30 cm deasupra pardoselii, în apropiere de cazan și având o dimensiune de minimum 100 cm².

La partea superioară a camerei trebuie să existe o priză de evacuare a aerului viciat (praf de peleți, cenușă, noxe), amplasată la 20-30 cm sub plafon și având o dimensiune de minimum 150 cm².

Deoarece cazanul se poate înfunda, ca urmare a întreținerii neregulate a cazanului și coșului, în cameră poate intra fum. **Din acest motiv, priza de evacuare a aerului viciat este absolut indispensabilă.**

Kepo produce tuburi de $\varnothing 120$ mm, cu aplice decorative, prevăzute cu sită la capăt, care pot fi instalate ca prize de aer.

Prizele de aer trebuie să fie realizate în mod corespunzător pentru a nu se înfunda.

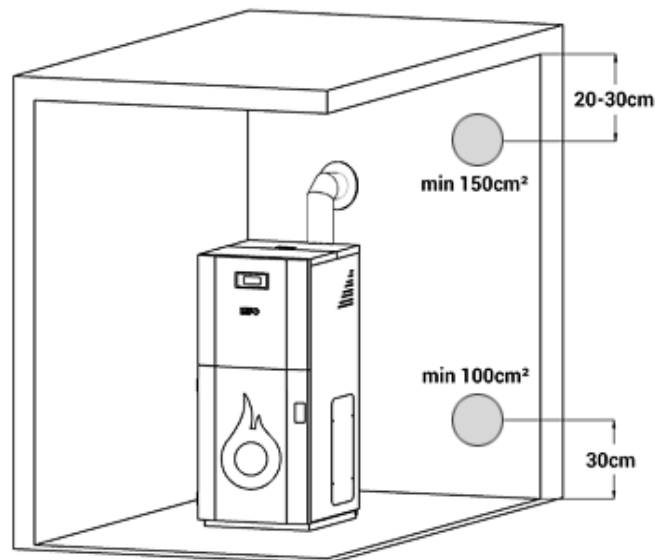

3. Pentru evacuarea gazelor de ardere, utilizați numai tuburi de evacuare de $\varnothing 80$, $\varnothing 100$ sau $\varnothing 120$ cu etanșări de silicon

Numărul maxim de racorduri între cazan și coșul de fum:

- Racord în T - 1 bucată
- Tuburi drepte de 1000 mm sau 500 mm – maximum 3 m
- Cot de 90° - 1 bucată.

În cazul în care se folosesc două coturi de 90°, lungimea maximă a tubulaturii de evacuare este 2 m.

Tuburile de evacuare montate orizontal nu trebuie să depășească 1 m, cu o pantă obligatorie de 3-5% către cazan.

La capătul tubulaturii de evacuare, trebuie să existe un coș de fum izolat sau trebuie prevăzută o evacuare liberă a gazelor în mediul înconjurător, folosindu-se piese terminale adecvate.

4. Coșul de fum izolat la care este racordat cazanul trebuie curățat înainte de punerea în funcțiune

Producătorul nu răspunde pentru niciun fel de defecțiuni cauzate de lipsa întreținerii coșului de fum.

Coșul de fum trebuie curățat minimum o dată pe an. În cazul coșurilor cu diametru mai mare, frecvența de curățare se extinde corespunzător.

Coșurile de fum de dimensiuni mici, cu formă pătrată influențează funcționarea normală a cazanului. Coșul de fum la care este racordat cazanul nu poate fi utilizat pentru alt echipament (de exemplu, alt cazan, centrală, șemineu sau alt sistem de încălzire).

În cazul în care este necesară racordarea a două cazane la același sistem de evacuare, tubulatura de evacuare a cazanului care nu este folosit trebuie sigilată. Această operațiune trebuie **autorizată de tehnicianul nostru** care va confirma că sistemul de evacuare este instalat în mod corespunzător. În caz contrar, nu ne asumăm responsabilitatea pentru funcționarea necorespunzătoare sau avarierea cazanului.

Înălțimea minimă a coșului de fum exterior, izolat este de 3 m de la racordul tuburilor de evacuare de $\varnothing 80$ sau $\varnothing 100$.

5. Tensiunea de alimentare trebuie să fie stabilă: 230V ± max. 5%

În cazul în care această cerință nu este îndeplinită, tensiunea fluctuând în sus sau în jos, producătorul nu își asumă responsabilitatea pentru funcționarea necorespunzătoare a cazanului.

6. Poziționarea corespunzătoare a cazanului

După instalarea cazanului, picioarele acestuia trebuie reglate pentru asigurarea planeității.

Distanța minimă dintre cazan și materialele incombustibile sau greu combustibile este de 50 cm, iar distanța minimă față de materialele combustibile este de 100 cm.

În cazul în care tubulatura de evacuare trebuie să treacă prin materiale combustibile, precum pereți de lemn, aceasta trebuie izolată în mod corespunzător.

În cazul în care cazanul este instalat pe o pardoseală combustibilă, este absolut necesară montarea unui suport izolator, neinflamabil, cu dimensiuni mai mari decât ale cazanului (minimum 20 cm mai mult în spate și lateral și minimum 40 cm mai mult în partea frontală). Recomandăm ca toate materialele combustibile, precum mobilierul, perdelele sau covoarele să se afle la minimum 100 cm distanță de zona de radiație directă a căldurii.

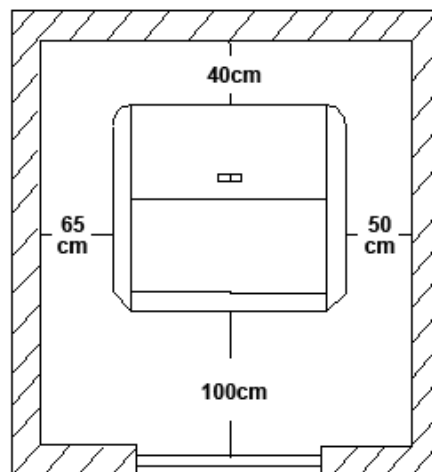

În cazul în care oricare din cerințele de mai sus nu este îndeplinită, cazanul nu poate fi pus în funcțiune!

Dimensiuni și racorduri - AC/MC 15, AC/MC 20, AC/MC 25

Denumire	Unitate	AC/MC 15	AC/MC 20	AC/MC 25
Tub evacuare	mm	Ø80	Ø80	Ø100
Supapă siguranță 3bar	"	½	½	½
Racord tur	"	1	1	1
Racord retur	"	1	1	1
L1	mm	115	90	90
L2	mm	130	130	130
L3	mm	155	155	155
H1	mm	565	640	640
H2	mm	355	420	420
H3	mm	280	280	280
L	mm	600	665	665
H	mm	1155	1280	1430
D	mm	790	830	830

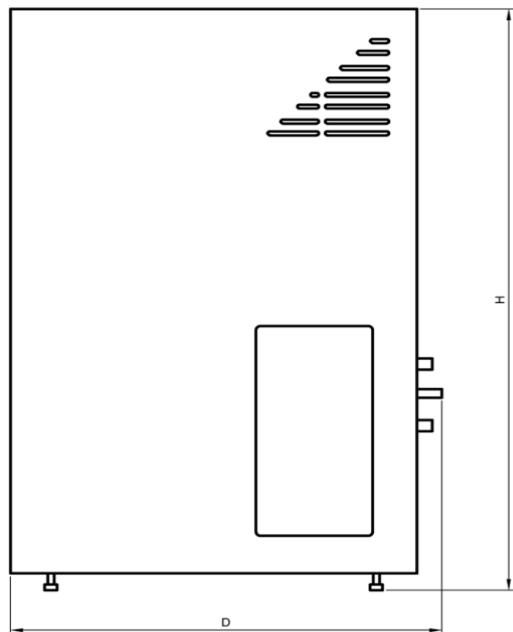
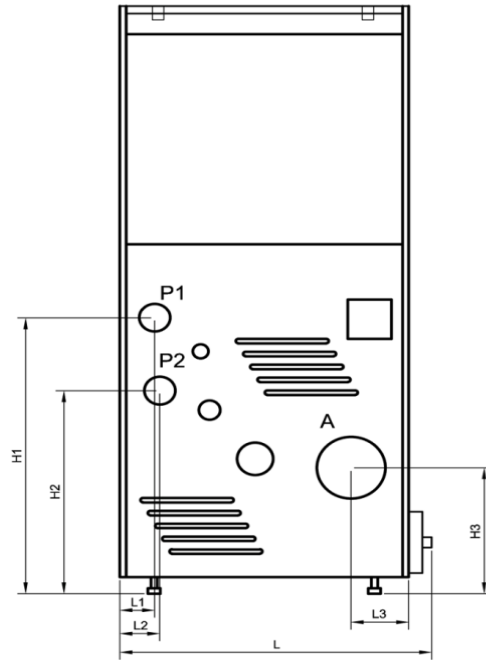
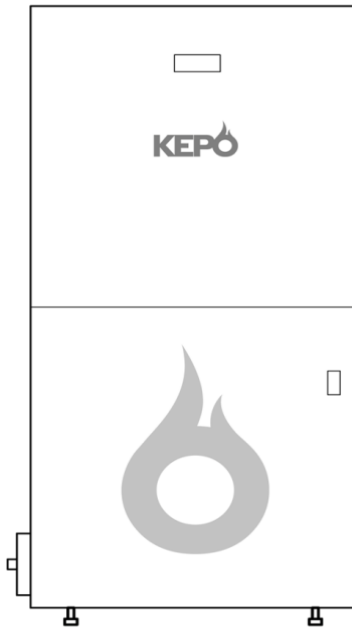

Dimensiuni și racorduri - AC/MC 35

Denumire	Unitate	AC/MC 35
Tub evacuare	mm	Ø120
Supapă siguranță 3bar	"	½
Racord tur	"	5/4
Racord retur	"	5/4
L1	mm	245
L2	mm	185
L3	mm	140
H1	mm	630
H2	mm	555
H3	mm	385
L	mm	765
H	mm	1600
D	mm	1050

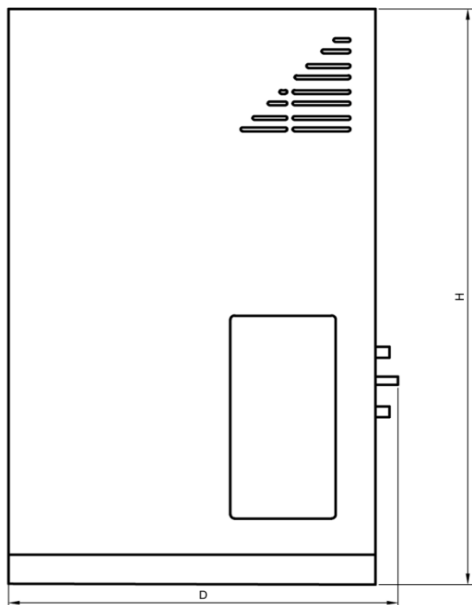
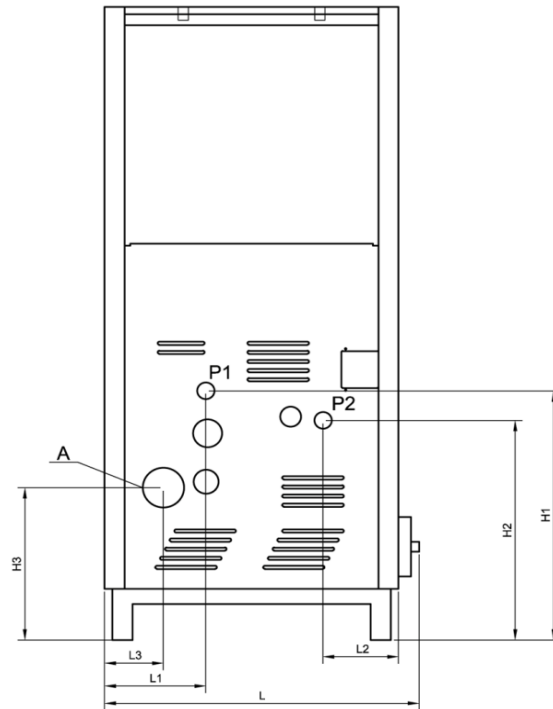
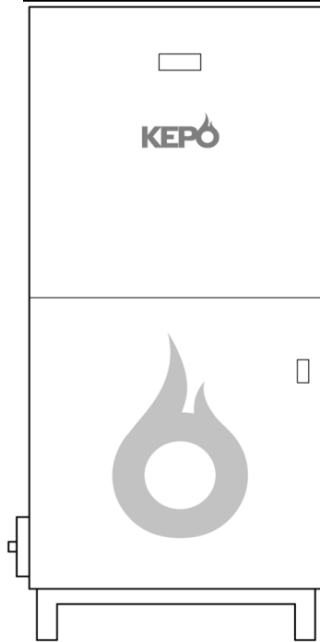

Măsuri de siguranță

- În cazul în care cazanul se avariază, contactați un tehnician autorizat SC MELINDA-IMPEX INSTAL SA Odorheiu-Secuiesc str. Beclean nr. 314 sau producătorul.
- Cazanul atinge temperaturi ridicate. Nu puneți niciun fel de obiecte pe cazan, în fața acestuia sau în lateral.
- Fiți atenți mai ales la partea frontală a cazanului unde se află geamul de control, deoarece vă puteți arde și răni.
- Expunerea îndelungată la căldura radiată direct de cazan poate fi dăunătoare pentru oameni, animale și plante, precum și pentru obiectele sensibile la căldură.
- Cazanul este prevăzut cu fante de ventilație pentru circulația aerului. Nu vă introduceți degetele sau obiecte în acestea, deoarece vă puteți răni sau puteți avaria cazanul.
- Supravegheați întotdeauna copiii!
- Nu utilizați lichide și gaze inflamabile în apropiere de cazan.
- Cazanul trebuie să aibă o priză separată de aer proaspăt.
- Cazanul pe peleți Kepo trebuie amplasate **numai** în camere tehnice. Este interzisă instalarea acestora în camerele de locuit.
- Cazanul nu trebuie să intre în contact cu apa, deoarece acest lucru poate cauza scurtcircuitarea componentelor electrice, avarierea cazanului sau producerea unui incendiu.
- Nu pulverizați apă sau alte lichide pe geamul de control, deoarece acesta se poate crăpa și vă puteți răni.
- Nu curățați geamul de control cu produse pe bază de alcool sau alte substanțe care pot favoriza arderea sau pot deteriora geamul.
- Tensiunea de alimentare a cazanului este 230 V. Acesta trebuie conectat la rețeaua electrică folosind cablul original livrat odată cu cazanul. Înainte de conectare, asigurați-vă că instalația dvs. electrică respectă cerințele de conectare a cazanului.
- În cazul în care cazanul funcționează necorespunzător sau apare orice altă problemă sau defecțiune, opriți-l de la butonul de alimentare de pe spatele echipamentului, scoateți cablul de alimentare din priză și contactați un tehnician autorizat sau producătorul.
- Cazanul nu trebuie întreținut sau utilizat de o persoană care nu cunoaște instrucțiunile din acest manual. Copiii și persoanele cu dizabilități fizice sau psihice nu trebuie să utilizeze cazanul.
- Nu încercați să remediați singuri problemele de funcționare a cazanului!
- Cazanul trebuie utilizat exclusiv de persoane instruite de un tehnician autorizat.

Instalarea cazanului în sistemele cu coș de fum

Coșul de fum trebuie să îndeplinească următoarele cerințe:

- Trebuie amplasat la o distanță corespunzătoare de materialele combustibile sau explozive.
- Cu excepția cazanului, la coșul de fum nu pot fi racordate alte echipamente decât cu permisiune specială, în scris și sub supravegherea tehnicianului nostru.
- Coșul de fum trebuie să fie uniform și să nu prezinte îngustări sau forme neregulate.
- Tubulatura coșului de fum nu trebuie să treacă prin materiale combustibile.
- Eventualele construcții sau alte obstacole care depășesc în înălțime coșul de fum nu trebuie să se afle prea aproape de acesta.
- Coșul de fum la care este racordat cazanul trebuie izolat.

Racordarea corespunzătoare a cazanului la coșul de fum

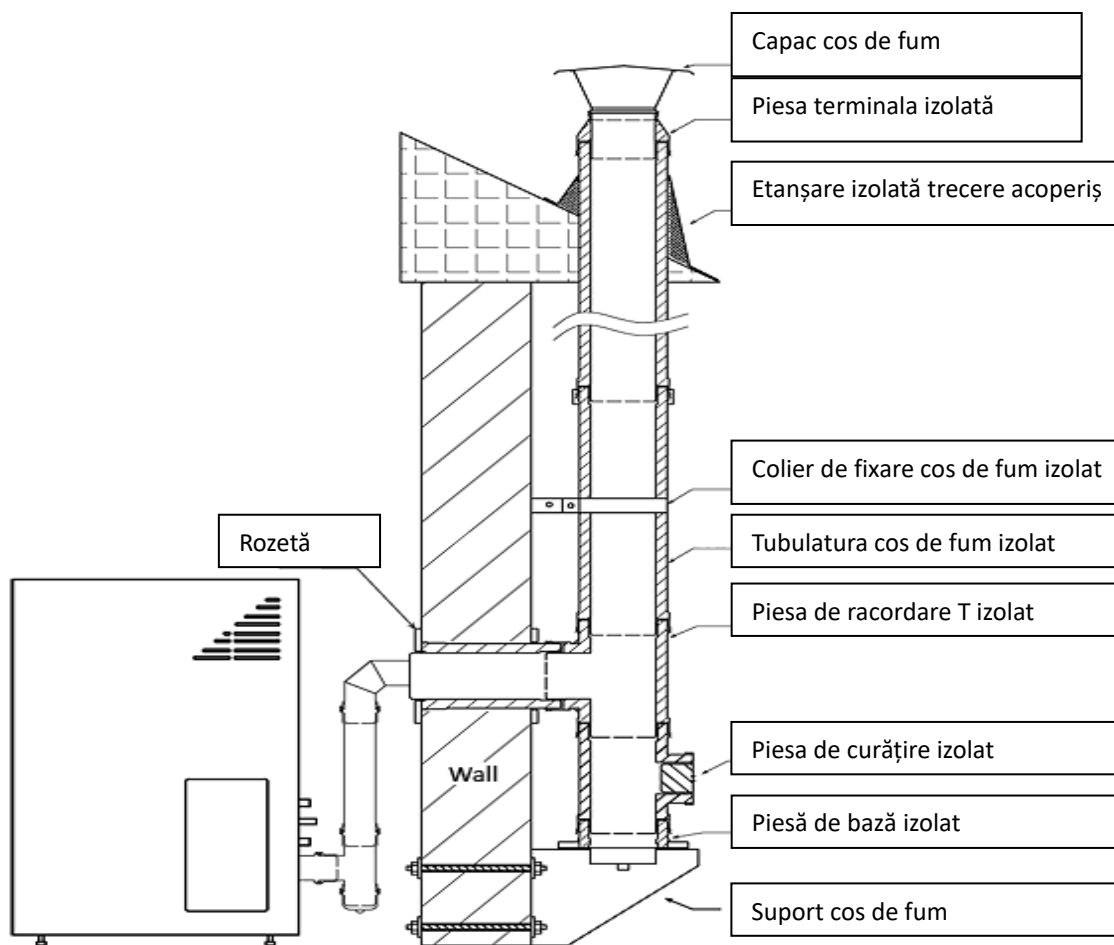

Racordarea cazanului

- Racordați cazanul la sistemul de evacuare și la sistemul de încălzire.
- Asigurați un aport suficient de aer proaspăt.
- Conectați cazanul la o priză de 230 V ± max. 5%.
- Înainte de punerea în funcțiune, verificați că toate operațiunile au fost efectuate cu respectarea instrucțiunilor din manual.
- Observație: cazanul nu este proiectat pentru sisteme de încălzire deschise.
- În funcție de volumul de apă din sistem, poate fi necesar să se instaleze un vas de expansiune suplimentar.

Punerea în funcțiune a cazanului

- Înainte de prima punere în funcțiune a cazanului, precum și la începutul unui nou sezon de încălzire, este necesar să porniți manual pompa de apă, prin îndepărtarea șurubului și învârtirea rotorului cu o șurubelniță plată.
- Verificați dacă arzătorul și carcasa acestuia au fost curățate; verificați dacă cenușarul a fost golit.
- Verificați dacă tubulatura de evacuare a fost curățată.
- Turnați peleți în rezervorul de peleți. Cazanul este pregătit pentru punerea în funcțiune.
- Cazanul trebuie pus în funcțiune, în mod obligatoriu, de un tehnician autorizat. De asemenea, acesta are obligația să verifice dacă echipamentul este instalat în mod corespunzător, dacă au fost efectuate setările optime din punct de vedere energetic, precum și să furnizeze utilizatorului principalele instrucțiuni cu privire la folosirea cazanului.
- Aerisiți camera la prima punere în funcțiune, deoarece vopseaua cazanului poate emana un vag miros neplăcut.

OBSERVAȚIE: Dacă decideți să instalați singuri un termostat de cameră, apăsați butonul 2>set temperature room< (setarea temperaturii camerei) de pe panoul de comandă (afișaj) înainte de punerea în funcțiune, apoi apăsați butoanele 1 sau 2 pentru a seta valoarea la 7 °C.

Termostatul nu oprește cazanul, ci îl trece în regimul de funcționare în modulație, acesta continuând să funcționeze la circa 20% din puterea nominală. Prin activarea opțiunii „Standby”, cazanul se va opri sau va porni în funcție de setarea opțiunii „Standby”.

Tehnicianul autorizat care instalează cazanul nu montează termostatul de cameră!

ATENȚIE!

Folosiți un termostat cu contact electric, fără potențial.

Instrucțiuni de utilizare

- Utilizatorii folosesc cazanul exclusiv prin intermediul panoului de comandă din imaginea de mai jos. În **Figura 1** este prezentat afișajul când cazanul este pornit de la butonul de alimentare, dar nu funcționează.



Figura 1

- Apăsați și mențineți apăsat butonul 4 pentru a porni/opri cazanul. După câteva secunde, pe afișaj va apărea mesajul START (pornire), după cum se poate observa în **Figura 2**.

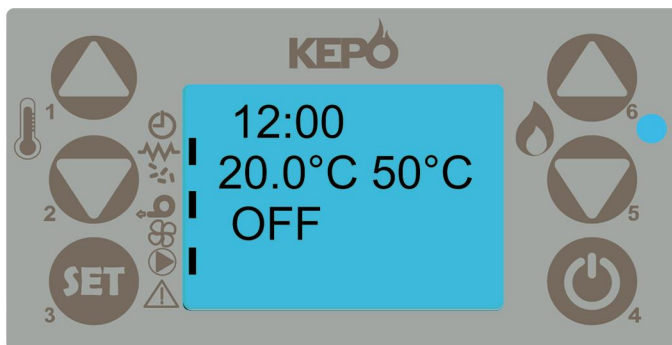

Figura 2

- Apoi, pe afișaj va apărea mesajul LOAD PELLETT (încărcare peleți) (**Figura 3**), care indică începerea încărcării peletilor în arzător.

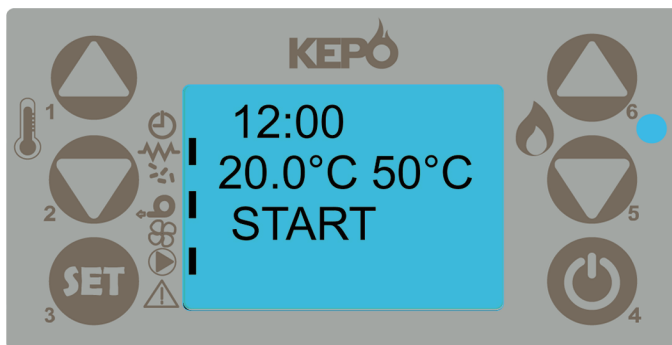

Figura 3

- În momentul în care temperatura gazelor de ardere atinge nivelul necesar, pe afișaj apare mesajul FLAME LIGHT (aprindere flacăra) (Figura 4).

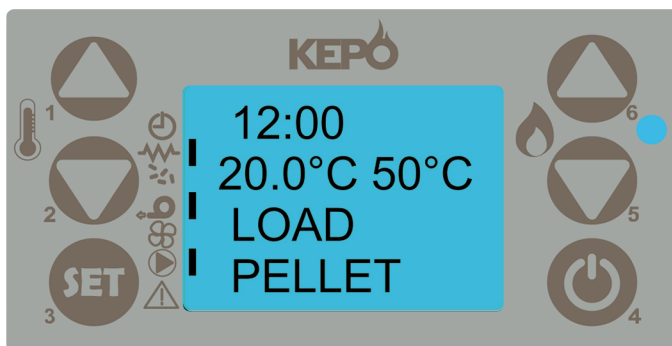

Figura 4

- După câteva minute, după ce flacăra se stabilizează, cazanul intră în regimul normal de funcționare, iar pe afișaj apare mesajul WORK (în funcțiune) (Figura 5).

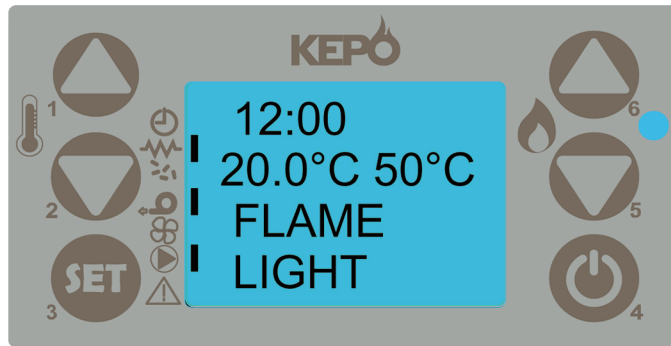

Figura 5

- Puteți regla temperatura apei din cazan prin apăsarea butonului 1. Pe afișaj apare mesajul SET TEMP WATER (setarea temperaturii apei), după cum se poate observa în Figura 6. Puteți mări sau micșora temperatura apăsând butoanele 1 și 2.

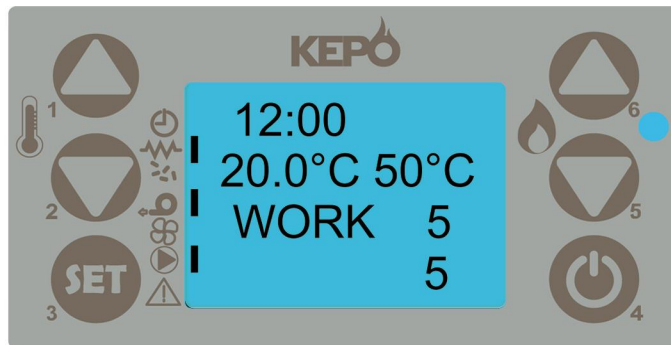

Figura 6

- Apăsați butonul 6 pentru a regla puterea cazanului, adică puterea la care acesta trebuie să funcționeze pentru a atinge temperatura setată. Pe afișaj va apărea mesajul SET OUTPUT (setare putere), după cum se poate observa în **Figura 7**. Apăsați butoanele 5 și 6 pentru a modifica puterea.

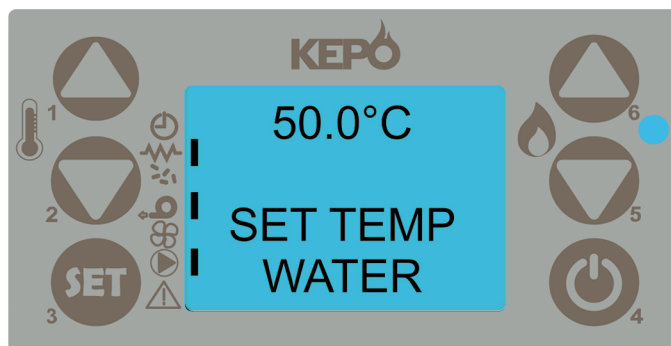

Figura 7

Pentru a atinge temperatura setată, cazanul va funcționa la puterea maximă P5. Pe măsură ce temperatura se apropie de valoarea setată, cazanul va reduce puterea.

În cazul în care cazanul este setat la o putere de funcționare mai mică decât P5, puterea nu va putea fi mărită automat la o valoare mai mare decât cea setată.

- În momentul în care cazanul atinge temperatura dorită, acesta intră în regimul de modulație, adică începe să funcționeze în regim economic, menținând doar flacăra. Pe afișaj apare mesajul WORK MODULAT (funcționare în modulație), după cum se poate observa în **Figura 8**.

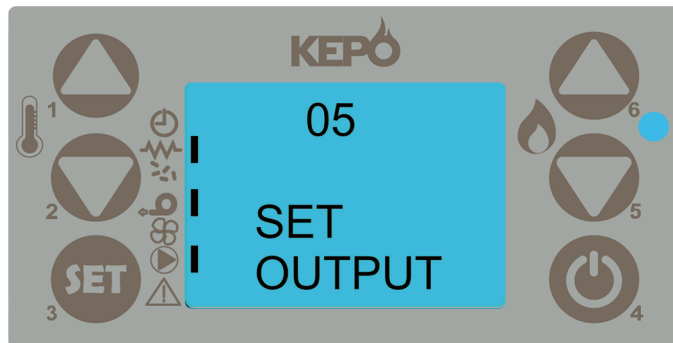

Figura 8

- În cazul în care regimul de „funcționare economică” este prea mare pentru spațiul pe care îl încălziți, iar temperatura crește în continuare, nu trebuie să vă îngrijorați: în momentul în care temperatura apei atinge 85 °C, cazanul se oprește automat. Acesta va porni din nou când temperatura apei scade sub valoarea setată.
- În modul standby (**Figura 9**), cazanul ridică temperatura cu 2 °C în momentul în care valoarea setată este atinsă, apoi se oprește. Când temperatura setată (a apei sau a camerei în care este instalat cazanul) scade cu 2 °C sub valoarea setată, cazanul lansează automat întreaga procedură de pornire.

Acest regim este recomandat pentru spațiile bine izolate, cazanul netrebuind să pornească și să se oprească foarte frecvent, ca și în zonele unde există fluctuații de temperatură în perioada dintre anotimpuri.

În cazul în care acest regim este dezactivat, după ce atinge temperatura setată, cazanul reintră în regimul de modulație, reducând puterea până când ajunge în nivelul 1 de funcționare, unde va menține flacăra cu putere minimă.

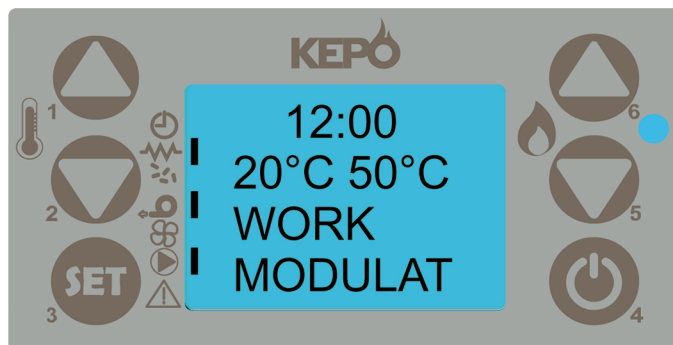

Figura 9

- În timpul funcționării, cazanul efectuează automat, din 20 în 20 de minute, o curățare de 20 de secunde a arzătorului. În acest scop, se reduce alimentarea cu peleți și se pornește ventilatorul de evacuare a gazelor de ardere. Pe afișaj apare mesajul CLEANING FIRE POT (curățare arzător), după cum se poate observa în **Figura 10**.



Figura 10

- Apăsați și mențineți apăsat butonul 4 pentru a opri cazanul.

Se oprește alimentarea cu peleți și pornește ventilatorul de evacuare a gazelor de ardere. Pe afișaj apare mesajul CLEANING FINAL (curățare finală), după cum se poate observa în **Figura 11**. Acest regim se menține timp de 10 minute, până când cazanul se răcește.



Figura 11

- După ce se răcește, cazanul se oprește, iar pe afișaj apare mesajul OFF (oprit) (**Figura 12**).



Figura 12

Diverse setări

- Apăsați butonul 3 (SET) pentru a accesa meniul de setări. Apăsați butoanele 5 și 6 pentru a naviga între setări; apăsați 1 și 2 pentru a modifica valoarea unei anumite setări; apăsați 3 pentru confirmarea valorii introduse sau pentru a accesa un alt submeniu; apăsați 4 pentru a reveni la meniul anterior.

Meniul 01 **Set Clock** - setarea ceasului

Meniul 02 **Set Chrono** - setarea regimului săptămânal de funcționare automată

Meniul 03 **Select Language** - setarea limbii

Meniul 04 **Choose Season** - setarea anotimpului (iarna)

Meniul 05 **Mode Stand-By** - regimul standby; pornirea și oprirea automată a cazanului

Meniul 06 **Mode Buzzer** - declanșarea unei alarme sonore

Meniul 07 **Load Initial** - pornirea motorului șnecului de alimentare; alimentarea cu peleți fără a porni cazanul

Meniul 08 **State Stove** - afișarea etapei curente de funcționare, a temperaturii, turația ventilatorului

Meniul 09 **Settings Technic** - setarea diversilor parametri de funcționare a cazanului

În tabelul de mai jos este prezentată structura întregului meniu, cu valorile corespunzătoare. Nivelurile meniului sunt prezentate pentru facilitarea utilizării.

Nivelul 1	Nivelul 2	Nivelul 3	Valoarea
01 - Setarea ceasului			
	01 - Ziua		Luni-Duminică
	02 - Ora		Ora 0-24
	03 - Minutele		Minutele 0-59
	04 - Data		Data 1-31
	05 - Luna		Luna 1-12
	06 - Anul		Anul 20-...
02 - Setarea programatorului			
	01 - Pornirea programatorului		
		01 - Pornirea programatorului	Pornit/oprit

02 - Programare zilnică		01 - Programator zilnic	Pornit/oprit
		02 - Pornire 1 zilnic	Setare oră /oprit
		03 - Oprire 1 zilnic	Setare oră /oprit
		04 - Pornire 2 zilnic	Setare oră /oprit
		05 - Oprire 2 zilnic	Setare oră /oprit
03 - Programare săptămânală			
		01 - Programator săptămânal	Pornit/oprit
		02 - Pornire program 1	Setare oră /oprit
		03 - Oprire program 1	Setare oră /oprit
		04 - Luni program 1	Pornit/oprit
		05 - Marți program 1	Pornit/oprit
		06 - Miercuri program 1	Pornit/oprit
		07 - Joi program 1	Pornit/oprit
		08 - Vineri program 1	Pornit/oprit
		09 - Sâmbătă program 1	Pornit/oprit
		10 - Duminică program 1	Pornit/oprit
		11 - Pornire program 2	Setare oră /oprit
		12 - Oprire program 2	Setare oră /oprit
		13 - Luni program 2	Pornit/oprit
		14 - Marți program 2	Pornit/oprit
		15 - Miercuri program 2	Pornit/oprit
		16 - Joi program 2	Pornit/oprit
		17 - Vineri program 2	Pornit/oprit
		18 - Sâmbătă program 2	Pornit/oprit
		19 - Duminică program 2	Pornit/oprit
		20 - Pornire program 3	Setare oră /oprit
		21 - Oprire program 3	Setare oră /oprit
		22 - Luni program 3	Pornit/oprit
		23 - Marți program 3	Pornit/oprit
		24 - Miercuri program 3	Pornit/oprit
		25 - Joi program 3	Pornit/oprit
		26 - Vineri program 3	Pornit/oprit
		27 - Sâmbătă program 3	Pornit/oprit
		28 - Duminică program 3	Pornit/oprit
		29 - Pornire program 4	Setare oră /oprit
		30 - Oprire program 4	Setare oră /oprit
		31 - Luni program 4	Pornit/oprit

		32 - Marți program 4	Pornit/oprit
		33 - Miercuri program 4	Pornit/oprit
		34 - Joi program 4	Pornit/oprit
		35 - Vineri program 4	Pornit/oprit
		36 - Sâmbătă program 4	Pornit/oprit
		37 - Duminică program 4	Pornit/oprit
	04 - Programare de weekend		
		01 - Programator de weekend	Pornit/oprit
		02 - Pornire 1 weekend	Setare oră /oprit
		03 - Oprire 1 weekend	Setare oră /oprit
		04 - Pornire 2 weekend	Setare oră /oprit
		05 - Oprire 2 weekend	Setare oră /oprit
03 - Setarea limbii			
	engleză, italiană, spaniolă, germană, franceză		Setare
04 - Setarea anotimpului			
	Iarnă		Setare
	Vară		Setare
05 - Regimul standby			Pornit/oprit
06 - Regimul alarmă			Pornit/oprit
07 - Încărcare inițială			Setare
08 - Starea cazanului			
09 - Setări tehnice			

- Meniul 01 - **Set Clock** - setarea ceasului

Apăsați 3 în meniul de pornire. Pe afișaj apare mesajul SET CLOCK (setarea ceasului) (**Figura 13**).



Figura 13

Apăsați 3 din nou. Pe afișaj apare DAY (ziua) (**Figura 14**). Modificați ziua, apăsând 1 sau 2 (luni, marți etc.).



Figura 14

După setarea datei, apăsați 3 (SET). Pe afișaj apare TIME CLOCK (ora), după cum se poate observa în **Figura 15**. Apăsați 1 și 2 pentru a seta ora.



Figura 15

După setarea orei, apăsați 3. Pe afișaj apare MINUTES CLOCK (minutele) (**Figura 16**). Apăsați 1 și 2 pentru a seta minutele.



Figura 16

După setarea minutelor, apăsați 3. Pe afișaj apare DAY CLOCK (data) (**Figura 17**).
Apăsați 1 și 2 pentru a seta data.

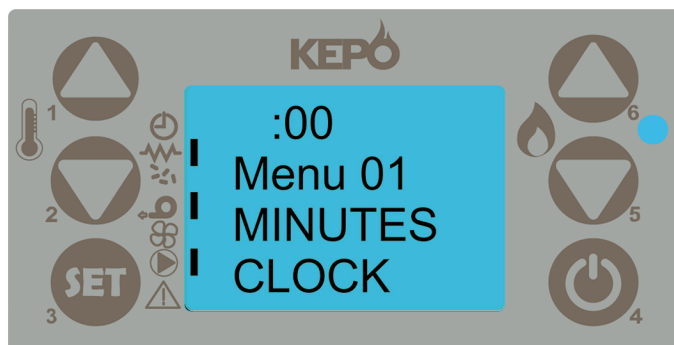

Figura 17

Apăsați 3 pentru a seta luna, după cum se poate observa în **Figura 18**. Selectați o lună, apăsând 1 sau 2.



Figura 18

Apăsați 3 pentru a seta anul (a se vedea **Figura 19**). Selectați anul, apăsând 1 sau 2.
După aceea, apăsați 4 de mai multe ori, scurt pentru a reveni la ecranul principal pe care este afișat ceasul.

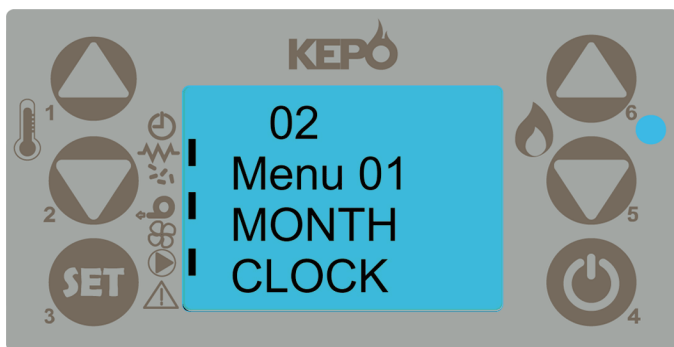

Figura 19

- Meniul 02 – **Set Chrono** – setarea funcționării automate cu ajutorul programatorului. Apăsați 3 (SET) și apoi apăsați 5. Pe afișaj apare mesajul SET CHRONO (setare programator), după cum se poate observa în **Figura 20**.



Figura 20

Acest meniu conține 4 submeniuri:

- M-2-1 Enable Chrono (activare programator)
- M-2-2 Program Day (programare zilnică)
- M-2-3 Program Week (programare săptămânală)
- M-2-4 Program Week-End (programare de weekend)

- M-2-1 - **Enable Chrono** (activare programator)

Folosiți acest meniu pentru funcționarea automată a cazanului:

După ce ați accesat meniul SET CHRONO (setare programator), apăsați 3 (SET). Pe afișaj apare ENABLE CHRONO (activare programator) (**Figura 21**).



Figura 21

Apăsați 3 (SET) pentru a opri programatorul. Pe afișaj apare OFF ENABLE CHRONO (programator oprit), după cum se poate observa în **Figura 22**.



Figura 22

Dacă apăsați 1, se va afișa ON (programator pornit) (**Figura 23**), indicând faptul că programatorul este în funcțiune.



Figura 23

Acum, cazanul poate funcționa în regim automat. Dacă doriți să dezactivați funcționarea automată, repetați procedura și selectați OFF ENABLE CHRONO (programator oprit).

Apăsați 4 de mai multe ori, scurt pentru a reveni la meniurile anterioare și la ecranul principal.

- M-2-2 - **Program Day** (programare zilnică)

Această opțiune vă permite să introduceți programarea zilnică a funcționării automate a cazanului. În momentul în care selectați acest regim de funcționare, cazanul va porni/se va opri în fiecare zi, de luni până duminică, la aceeași oră. Aveți posibilitatea de a seta două intervale orare de pornire/oprire a cazanului, dar acest lucru nu este absolut necesar.

În meniul SET CHRONO (setare programator) (a se vedea **Figura 20**), apăsați 3 (SET) și apoi 5. Pe afișaj va apărea PROGRAM DAY (programare zilnică), după cum se poate observa în **Figura 24**.



Figura 24

Apăsați 3 (SET) și apoi 1 pentru a activa programatorul zilnic (ON), după cum se poate observa în **Figura 25**.



Figura 25

Apăsați 3 (SET) de două ori. Pe afișaj va apărea START 1 DAY (Pornire programare zilnică 1) (Figura 26). Apăsați 1 sau 2 pentru a seta prima oră de pornire a cazanului.



Figura 26

Apăsați 3 (SET) pentru a seta prima oră de oprire a cazanului cu ajutorul butoanelor 1 sau 2 (Figura 27).

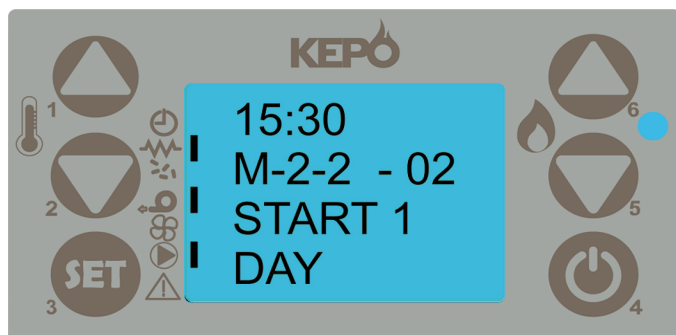

Figura 27

Apăsați 3 (SET) pentru a seta a doua oră de pornire a cazanului cu ajutorul butoanelor 1 sau 2 (Figura 28).



Figura 28

Apăsați 3 (SET) pentru a seta a doua oră de oprire a cazanului cu ajutorul butoanelor 1 sau 2 (Figura 29).



Figura 29

Apăsați butonul 4 de mai multe ori, scurt pentru a reveni la ecranul principal.

Dacă setarea Start 1 este activată, trebuie să fie activată și setarea Stop 1. La fel, dacă setarea Start 2 este activată, trebuie să fie activată și setarea Stop 2.

- M-2-3 - **Program Week** (programare săptămânală)

Această opțiune vă permite să introduceți programarea săptămânală a funcționării automate a cazanului, de luni până duminică. Aveți posibilitatea să setați patru intervale de pornire și oprire a cazanului pe parcursul zilei. De asemenea, puteți omite din programare anumite zile în care doriți să nu funcționeze cazanul. Programul include patru intervale orare de setare a pornirii și opririi cazanului, ținându-se cont de faptul că pot exista perioade în care nu doriți să funcționeze cazanul, nefiind însă necesar să le folosiți pe toate. Asigurați-vă că nu există suprapuneri între orele de pornire/oprire. Opțiunea ENABLE CHRONO (activare programator) (a se vedea **Figurile 22-24**) trebuie să fie activată (ON).

Apăsați 3 (SET) în ecranul principal. Apăsați 5, apoi 3 (SET) și apoi butonul 5 de două ori. Pe ecran se vor afișa informațiile din **Figura 30**.



Figura 30

Apăsați 3 (SET), apoi butonul 1 pentru a activa programatorul săptămânal, după cum se poate observa în **Figura 31**.



Figura 31

Apăsați 3 (SET) pentru a seta prima oră de pornire a cazanului cu ajutorul butoanelor 1 sau 2 (**Figura 32**).

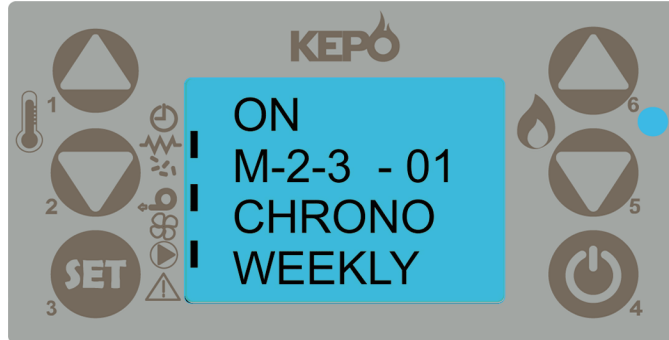

Figura 32

Apăsați 3 (SET) pentru a seta prima oră de oprire a cazanului cu ajutorul butoanelor 1 sau 2 (**Figura 33**).



Figura 33

Apăsați 3 (SET) și selectați Monday (luni) pentru a seta ziua de pornire a cazanului (MONDAY ON/OFF) (luni pornit/oprit) cu ajutorul butoanelor 1 sau 2 (**Figura 34**).



Figura 34

Apăsați 3 (SET) și selectați marți sau o altă zi pentru pornirea cazanului, cu ajutorul butoanelor 1 sau 2 (**Figura 35**). După aceea, apăsați 3 (SET) pentru a seta al doilea interval de pornire și oprire ale cazanului. Procedura este identică pentru toate cele patru intervale de pornire și oprire.



Figura 35

- M-2-4 - **Program Week-End** (programare de weekend)

Această opțiune vă permite pornirea și oprirea cazanului de două ori pe zi în weekend (sâmbăta și duminica). Opțiunea ENABLE CHRONO (activare programator) (a se vedea **Figurile 22-24**) trebuie să fie activată (ON).

Apăsați 3 (SET) în ecranul principal. Apăsați 5, apoi 3 (SET) și apoi butonul 5 de trei ori. Pe ecran se vor afișa informațiile din **Figura 36**.



Figura 36

Apăsați 3 (SET) pentru a activa programatorul de weekend cu ajutorul butoanelor 1 sau 2 (Figura 37).



Figura 37

Apăsați 3 (SET) pentru a seta prima oră de pornire a cazanului cu ajutorul butoanelor 1 sau 2 (Figura 38).



Figura 38

Apoi apăsați 3 pentru a seta prima oră de oprire a cazanului cu ajutorul butoanelor 1 sau 2 (Figura 39).

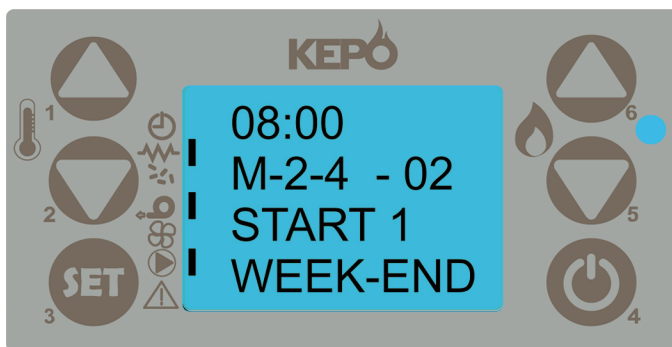

Figura 39

Apăsați 3 pentru a seta a doua oră de pornire a cazanului cu ajutorul butoanelor 1 sau 2 (**Figura 40**).



Figura 40

Apăsați 3 pentru a seta a doua oră de oprire a cazanului cu ajutorul butoanelor 1 sau 2 (**Figura 41**).



Figura 41

NU ESTE RECOMANDABIL SĂ ACTIVAȚI PROGRAMAREA ZILNICĂ, SĂPTĂMÂNALĂ ȘI DE WEEKEND SIMULTAN!

SELECTAȚI UN SINGUR REGIM AUTOMAT!

- Meniul 03 - **Select Language** - setarea limbii de afișare a meniurilor

Apăsați 3 (SET) în ecranul principal, apoi apăsați butonul 5 de două ori. Pe ecran se vor afișa informațiile din **Figura 42**.



Figura 42

Apoi, apăsați 3 (SET) și modificați limba de afișare a meniurilor cu ajutorul butoanelor 1 sau 2, după cum se poate observa în **Figura 43**.

Apăsați 4 de mai multe ori, scurt pentru a reveni la ecranul principal.



Figura 43

- Meniul 04 - **Choose Season** - setarea anotimpului (asigurați-vă că selectați iarna)

Apăsați 3 (SET) în ecranul principal, apoi apăsați butonul 5 de trei ori. Pe ecran se vor afișa informațiile din **Figura 44**.



Figura 44

Apoi, apăsați 3 pentru a modifica regimul de funcționare cu ajutorul butoanelor 1 sau 2 (a se vedea **Figura 45**). Apăsați 4 de mai multe ori, scurt pentru a reveni la ecranul principal.



Figura 45

- Meniul 05 - **Mode Stand-By** - regimul standby pentru pornirea și oprirea automată a cazanului

Dacă acest regim este activ, iar cazanul atinge temperatura setată, aceasta va crește cu 2 °C și, în cazul în care condițiile

sunt favorabile (temperatură constantă), cazanul se va opri. În momentul în care temperatura setată (a apei sau a camerei în care este instalat cazanul) scade cu 2 °C sub temperatura setată, cazanul lansează automat întreaga procedură de pornire.

Acest regim este recomandat numai pentru spațiile bine izolate, cazanul netrebuind să pornească și să se oprească foarte frecvent. În cazul în care acest regim este dezactivat, după ce atinge temperatura setată, cazanul reintră în regimul de modulație, reducând puterea până când ajunge în nivelul 1 de funcționare, unde va menține flacăra cu putere minimă.

În ecranul principal, apăsați 3 (SET). Apăsați butonul 5 de patru ori. Pe ecran se vor afișa informațiile din **Figura 46**.



Figura 46

Apoi, apăsați 3 (SET) și modificați regimul de funcționare cu ajutorul butoanelor 1 sau 2 (**Figura 47**). Apăsați 4 de mai multe ori, scurt pentru a reveni la ecranul principal.

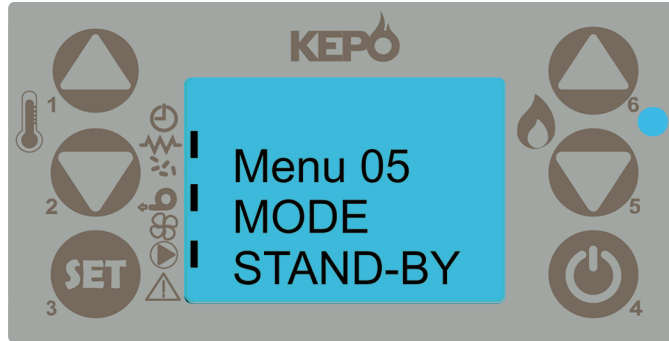

Figura 47

- Meniul 06 - **Mode Buzzer** - dacă acest regim este activat, în momentul în care se produce o defecțiune și se declanșează o alarmă, cazanul emite un semnal sonor de avertizare. În ecranul principal, apăsați 3 (SET). Apăsați 5 de cinci ori. Pe ecran se vor afișa informațiile din **Figura 48**.

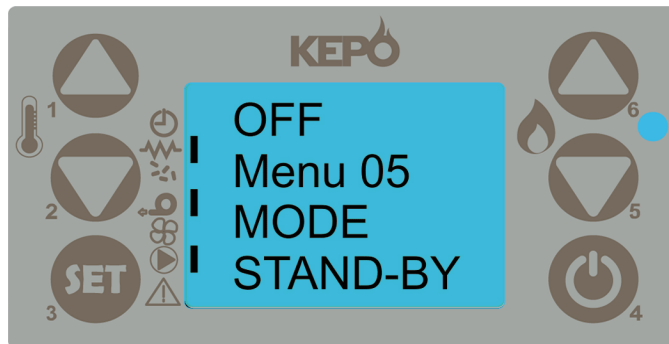

Figura 48

Apoi, apăsați 3 (SET) pentru a modifica regimul de funcționare cu ajutorul butoanelor 1 sau 2, după cum se poate observa în **Figura 49**. Apăsați 4 de mai multe ori, scurt pentru a reveni la ecranul principal.



Figura 49

- Meniul 07 - **Load Initial** – pornirea alimentării cu peleți

Această opțiune trebuie activată la prima punere în funcțiune sau în momentul în care în rezervor nu există peleți, situație în care pe afișaj apare mesajul NO PELLET (lipsă peleți) și se declanșează alarma.

La prima punere în funcțiune, când sistemul de alimentare este complet gol, se activează funcția LOAD INITIAL (încărcare inițială), iar sistemul de alimentare cu peleți începe să se umple. După 90 de secunde (timpul de încărcare inițială), scoateți peleții din arzător și puneți-i la loc în rezervorul de peleți. În acest moment, cazanul este pregătit pentru funcționare.

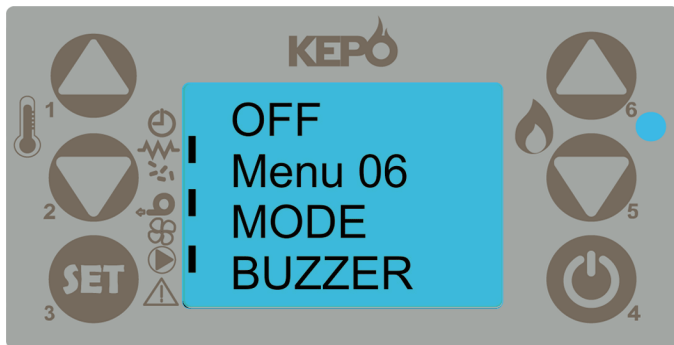
În ecranul principal, apăsați 3 (SET). Apoi, apăsați 5 de șase ori. Pe ecran se vor afișa informațiile din **Figura 50**.



Figura 50

Apoi, apăsați 3 (SET) pentru a schimba regimul de funcționare cu ajutorul butoanelor 1 sau 2 (**Figura 51**). Apăsați 4 de mai multe ori, scurt pentru a reveni la ecranul principal.

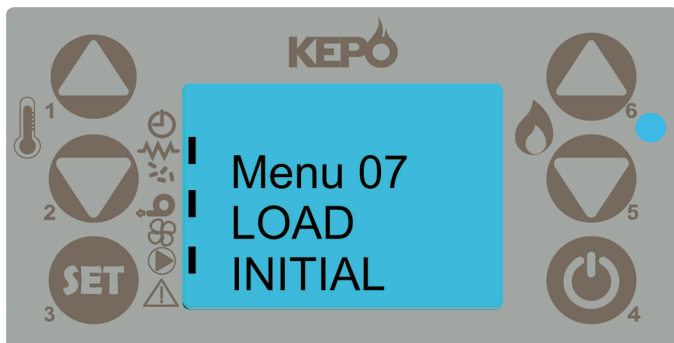

Figura 51

- Meniul 08 - **State Stove** - se afișează etapa curentă de funcționare a cazanului

Această opțiune vă permite să vizualizați etapa curentă de funcționare a cazanului (pornire, ardere peleți, regim de funcționare și modulație), precum și turația ventilatorului, temperatura gazelor de ardere, temperatura apei din cazan etc.

În ecranul principal, apăsați 3 (SET). Apăsați 5 de șapte ori. Pe ecran se vor afișa informațiile din **Figura 52**.

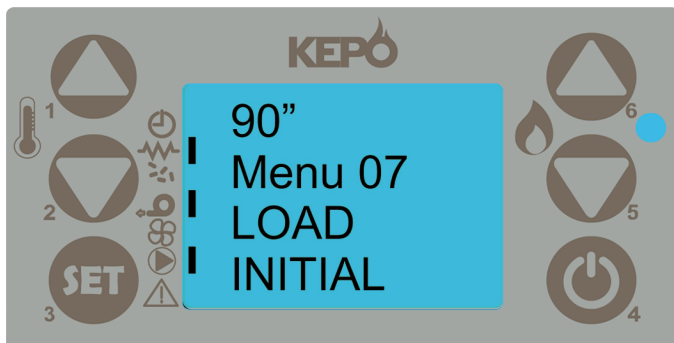

Figura 52

Apoi, apăsați 3 (SET). Pe ecran se vor afișa informațiile din **Figurile 54, 55, 56 și 57**.

În **Figura 53** sunt afișate temperatura și debitul gazelor de ardere.



Figura 53

În **Figura 54** este afișată etapa curentă de funcționare a cazanului. De exemplu, 18 minute de regim normal de funcționare înainte de etapa de curățare automată a arzătorului.



Figura 54

În **Figura 55** este afișat timpul de alimentare cu peleți în regimul de funcționare setat.

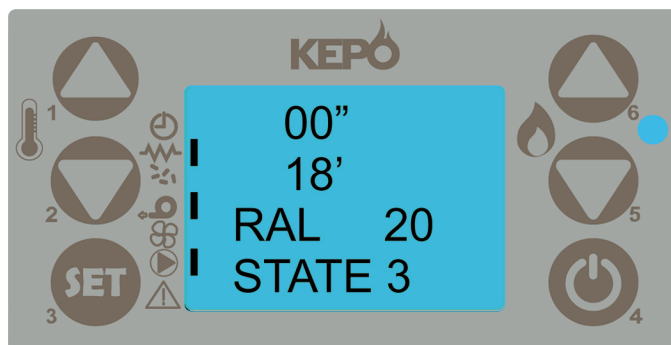

Figura 55

În **Figura 56** sunt afișate temperatura apei și presiunea din cazan. Apăsați 4 de mai multe ori, scurt pentru a reveni la ecranul principal.

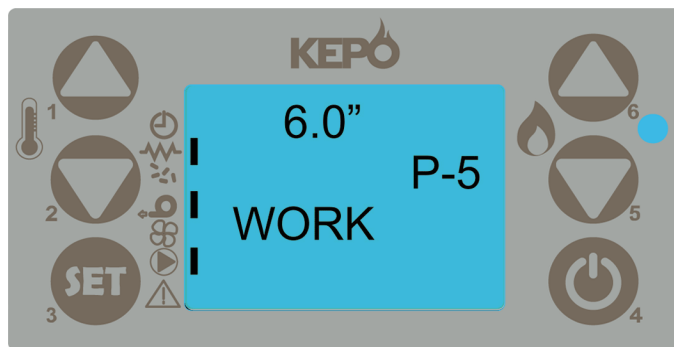

Figura 56

- Meniul 09 - **Settings Technic** - setarea parametrilor de funcționare (numai de către un tehnician)

Alarmer

AL1 - **BLACKOUT** (întreruperea alimentării cu tensiune) - Alarma se declanșează în cazul unei pene de curent mai lungi (apăsați și mențineți apăsat butonul 4, așteptați până se finalizează etapa de curățare și apoi porniți cazanul).

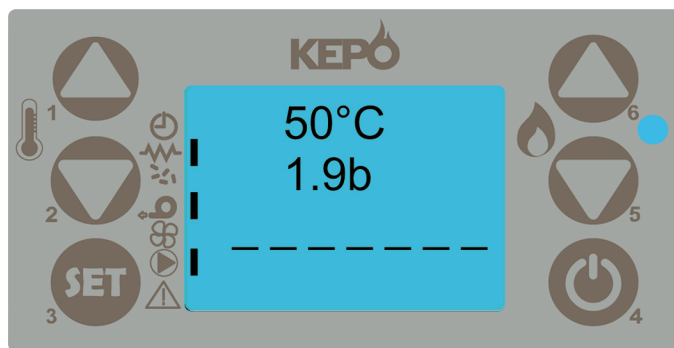
AL2 - **SMOKE PROBE** (senzorul de fum) – Alarma se declanșează când senzorul de temperatură a gazelor de ardere este defect (vă rugăm să contactați un tehnician autorizat).

AL3 - **HOT FUMES** (fum fierbinte) - Alarma se declanșează când temperatura gazelor de ardere este prea mare (vă rugăm să contactați un tehnician autorizat).

AL4 - **SMOKE VENTILATOR BROKEN** (ventilator de fum defect) - Alarma se declanșează când ventilatorul nu funcționează (vă rugăm să contactați un tehnician autorizat).

AL5 - **NO FIRE** (lipsă flacăra) - Alarma se declanșează când cazanul nu ajunge la temperatura setată pentru gazele de ardere în timpul setat (țineți apăsat butonul 4, așteptați până se finalizează etapa de curățare și apoi porniți cazanul).

AL6 - **NO PELLET** (lipsă peleți) - Alarma se declanșează din două cauze:

1. Când nu sunt peleți în rezervor, situație în care trebuie să efectuați următoarele operațiuni: reumpleți rezervorul cu peleți, apăsați și mențineți apăsat butonul 4, așteptați până se finalizează etapa de curățare, efectuați procedura LOAD INITIAL (încărcare inițială) și apoi porniți normal cazanul.
2. Când se stinge flacăra. Acest lucru se întâmplă adesea când cazanul funcționează în regimul de modulație sau când a atins temperatura setată și doar menține flacăra. În această etapă, alimentarea cu peleți este minimă, existând riscul ca flacăra să se stingă. În momentul în care flacăra se stinge, scade temperatura gazelor și, după un timp, se declanșează alarma. Cu toate acestea, este posibil ca arzătorul să fie alimentat cu peleți.

Dacă vă confrunțați cu această situație, deschideți ușa cazanului (numai dacă nu este fierbinte), scoateți peleții din arzător, curățați-l, puneți-l la loc și închideți ușa.

ATENȚIE! Nu efectuați această operațiune în cazul în care componentele cazanului sunt încă fierbinți.

Când terminați, apăsați și mențineți apăsat butonul 4, așteptați până se finalizează etapa de curățare și apoi porniți normal cazanul.

Această problemă poate fi cauzată de utilizarea de peleți de slabă calitate care nu ard în mod corespunzător și înfundă grătarul arzătorului, împiedicând circulația aerului.

AL7 - **THERMOSTAT 100°C** (termostat, 100 °C) - Temperatura apei a atins o valoare ridicată, fiind posibil ca sistemul electronic să nu funcționeze (vă rugăm să contactați un tehnician autorizat).

AL8 – **PRESSOSTAT** (presostat) - Alarma se declanșează când presostatul nu funcționează (vă rugăm să contactați un tehnician autorizat).

AL9 - **WATER PROBE** (senzorul de temperatură a apei) - Alarma se declanșează când senzorul de temperatură a apei este defect (vă rugăm să contactați un tehnician autorizat).

ALB - **WATER PRESSION** (presiunea apei) - Alarma se declanșează când presiunea apei din cazan scade sub 0,6 bari sau depășește 2,5 bari. Verificați presiunea apei, apăsați și mențineți apăsat butonul 4, lăsați cazanul să efectueze procedura de curățare și apoi porniți-l normal. Dacă problema persistă, vă rugăm să contactați un tehnician autorizat.

ALA - **HOT WATER** (apă fierbinte) - Alarma se declanșează dacă temperatura apei este prea mare. Opriti și reporniți cazanul. În cazul în care eroarea persistă, vă rugăm să contactați un tehnician autorizat.

Curățarea și întreținerea cazanului

Înainte de a curăța componentele cazanului, asigurați-vă că acestea sunt reci, iar cazanul este deconectat de la sursa de alimentare cu tensiune pentru a preveni riscul de arsuri și de electrocutare. Amplasarea operațiunilor de curățare depinde de frecvența cu care este utilizat cazanul.

GOLIREA CENUȘARULUI

Cenușarul trebuie golit o dată la 5-10 zile, în funcție de tipul și de cantitatea de peleți.

CURĂȚAREA SCHIMBĂTOARELOR DE CĂLDURĂ (manetă pe partea dreaptă a cazanului)

Curățarea trebuie efectuată cel puțin o dată la 3 zile prin deplasarea manetei în față și în spate de câteva ori. După curățare, maneta trebuie să fie orientată către partea din spate a cazanului. Acționați maneta la fiecare alimentare cu peleți și utilizare a cazanului.

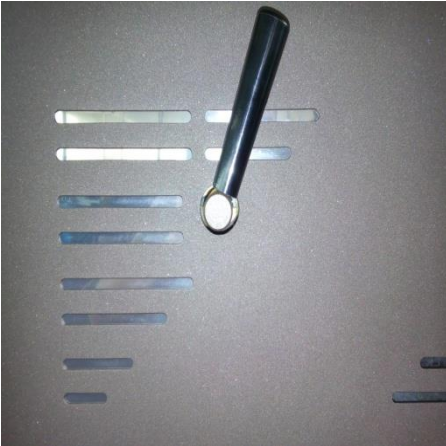

CURĂȚAREA CAMEREI POSTERIOARE

- Pentru a curăța camera posterioară, deschideți capacul de pe partea stângă a cazanului. Curățarea trebuie efectuată după utilizarea a 500-1.000 kg de peleți.
- Pentru a curăța camera ventilatorului, folosiți deschiderea din spatele cenușarului. Camera ventilatorului trebuie curățată în cadrul operațiunilor anuale de service.

CURĂȚAREA GENERALĂ A SCHIMBĂTOARELOR DE CĂLDURĂ

- Curățarea generală a schimbătoarelor de căldură se efectuează în cadrul operațiunilor anuale de service. Prima curățare generală trebuie efectuată de un tehnician autorizat SC MELINDA-IMPEX INSTAL SA.

CURĂȚAREA TUBULATURII DE EVACUARE

Curățarea tubulaturii de evacuare se efectuează în cadrul operațiunilor anuale de service. Dacă este necesar, în funcție de cantitatea și calitatea peletilor utilizați, tubulatura de evacuare poate fi curățată o dată pe parcursul sezonului de încălzire.

CURĂȚAREA VENTILATORULUI

Curățarea ventilatorului se efectuează o dată pe an, în cadrul operațiunilor anuale de service.

VERIFICAREA INTEGRALĂ A COMPONENTELOR ELECTRO-MECANICE

Verificarea componentelor electro-mecanice se efectuează o dată pe an, în cadrul operațiunilor anuale de service.

Curățarea arzătorului și a carcasei acestuia (numai pentru seria MC)

În timp, în arzător se formează depuneri de materie care nu a ars (**Figura 1**) care influențează arderea și aprinderea peleților nou-introduși în arzător. Intervalul de timp în care se formează aceste depuneri este mai lung dacă se folosesc peleți de calitate superioară.

Carcasa arzătorului (în care este montat arzătorul) trebuie curățată o dată la 15 zile (Figura 2).



Figura 1



Figura 2

Curățarea arzătorului (numai pentru seria AC)

Arzătorul cazanelor din seria AC este fix, iar curățarea acestuia este efectuată automat la fiecare oprire a cazanului. Dacă se folosesc peleți de calitate scăzută, trebuie curățate depunerile formate pe lateralele arzătorului.

Curățarea cenușarului

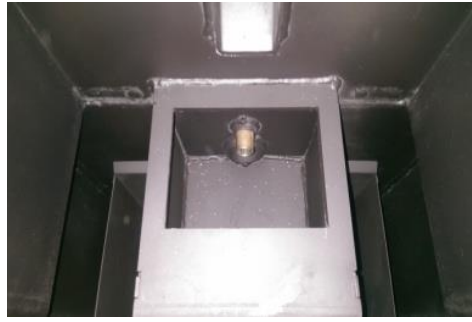
Cenușa rezultată în urma procesului de ardere a peleților se acumulează în cenușar. Acesta trebuie golit o dată la 5-10 zile, în funcție de regimul de utilizare (**Figurile 3 și 4**).

Observație: când puneți la loc capacul cenușarului, strângeți cu atenție, până la capăt, cele două piulițe de bachelită pentru închiderea corespunzătoare a acestuia.



Figura 3

Figura 4

Curățarea camerei posterioare

Curățarea se efectuează după utilizarea a 500-1.000 kg de peleți. Intervalul la care se efectuează curățarea depinde de regimul de utilizare.



Cazanele de 15, 20 și 25 kW sunt prevăzute cu un capac cu patru piulițe amplasat în spatele cenușarului. Capacul trebuie îndepărtat după utilizarea a 2.000 kg de peleți. În centru, există o carcasă de dimensiuni mici în care este montat ventilatorul. Aceasta trebuie și ea curățată.

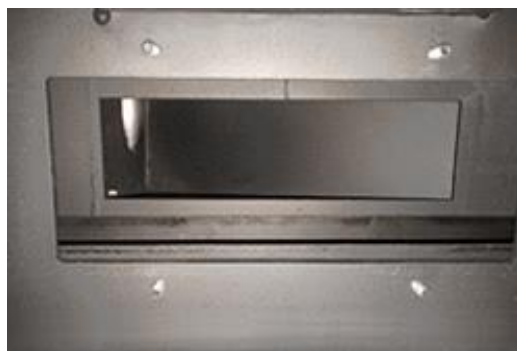
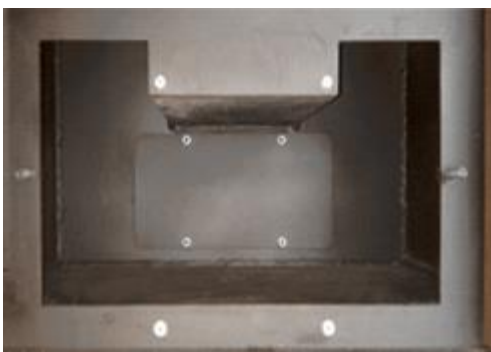

Curățarea ștuțului presostatului



Ștuțul de alamă al presostatului trebuie curățat după utilizarea a 2.000 kg de peleți. Acesta este ușor accesibil prin scoaterea capacului de pe partea stângă a cazanului și prin îndepărtarea tubului de silicon. Curățați ștuțul cu grijă folosind un obiect ascuțit (șurubelniță, ac etc.). Montați tubul la loc.

Aspirarea cenușii facilitează întreținerea cazanului.

OBSERVAȚIE: Cazanul nu trebuie curățat în timp ce este în funcțiune și înainte de etapa finală de curățare (evacuarea și răcirea cazanului și a cenușii) care durează până la 10 minute după ce cazanul se oprește.

Întrebări frecvente

1. Unde sunt produse cazanele pe peleți Kepo?

Cazanele pe peleți Kepo sunt produse de compania noastră în Kosjeriæ, Serbia. Cazanele sunt fabricate din tablă de oțel specială produsă de Železara Smederevo. Accesoriile sunt importate din Italia, Marea Britanie și Elveția.

2. Am nevoie de accesorii pentru a pune cazanul în funcțiune?

Cazanul pe peleți este prevăzut cu toate elementele necesare pentru instalarea în cadrul sistemului de încălzire centrală: robinete de umplere și de golire, supapă de siguranță, vas de expansiune și pompă de apă. **Obligatoriu trebuie instalată o vană termostatică de amestec 40-70 °C pentru a asigura cerințele garanționale și pentru o durată de viață utilă mult mai mare a cazanului.**

Este necesar să achiziționați tuburi de evacuare certificate pentru cazane și șemineuri pe peleți pentru a racorda cazanul la coșul de fum.

3. Cât de sigură este utilizarea cazanului?

Cazanul este prevăzut cu multiple sisteme de protecție la supraîncălzire. Primul nivel de protecție este reprezentat de sistemul electronic care nu permite ca temperatura apei să depășească 85 °C. Al doilea nivel de protecție este asigurat de un termostat de siguranță care întrerupe alimentarea cu peleți în momentul în care cazanul se apropie de temperatura critică. În plus, termostatul nu permite supraîncălzirea cazanului, generând mesaje de eroare și oprind funcționarea cazanului.

Sistemul electronic nu permite atingerea de valori ale presiunii sistemului peste 2,5 bari, respectiv sub 0,6 bari. În ambele cazuri, generează mesaje de eroare și oprește funcționarea cazanului.

Pentru situația în care sistemul electronic se defectează, cazanul este prevăzut cu o supapă de siguranță care asigură refularea apei din cazan și reducerea presiunii sistemului sub 3 bari.

De asemenea, cazanul este prevăzut cu un presostat de vid. Rolul acestuia este întreruperea alimentării cu peleți, împiedicarea ieșirii de fum din sistem, generarea unui mesaj de eroare și oprirea funcționării cazanului în cazul colmatării tubulaturii de evacuare sau al unui debit redus de evacuare a gazelor de ardere prin coșul de fum.

Cazanul este dotat cu o supapă mecanică având rolul de a reduce presiunea, în cazul creșterii excesive a presiunii în camera de ardere, prevenind apariția unor probleme de funcționare a cazanului.

4. Ce fel de cazane aveți în ofertă?

Oferta Kepo cuprinde cazane din două serii: **AC** (curățarea automată a arzătorului) și **MC** (curățarea manuală a arzătorului), cu puteri de 15, 20, 25 și 35 kW.

5. Cazanul are nevoie de o sursă de aer proaspăt?

Cazanul pe peleți Kepo consumă foarte mult oxigen. De aceea, este necesar un aport suficient de aer proaspăt.

Este necesară asigurarea unei prize de aer de minimum 100 cm² la partea inferioară a camerei în care este instalat cazanul. De asemenea, trebuie să existe o priză de aer și în partea superioară a camerei.

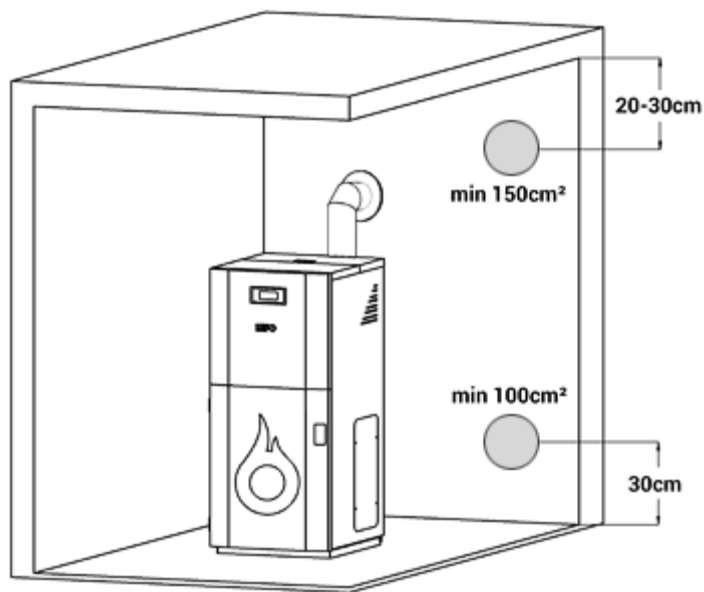

6. Este necesar un coș de fum?

Pentru a utiliza în siguranță cazanul, este recomandat ca acesta să fie racordat la coșul de fum. Cu toate acestea, dacă nu există condițiile necesare, este suficient să scoateți tubulatura de evacuare în afara camerei și să asigurați o protecție împotriva curenților laterali. În ultima variantă, pot apărea probleme de mediu cauzate de fum.

Kepo produce și coșuri de fum izolate. Pentru informații suplimentare cu privire la coșurile de fum, vă rugăm să ne contactați.

Pentru evacuarea gazelor de ardere, este absolut interzisă utilizarea de tubulaturi neizolate montate pe partea exterioară a peretelui sau pe o suprafață neizolată, deoarece se va crea condens, acest lucru repercutându-se asupra funcționării cazanului și evacuării gazelor de ardere.

7. Există un regim de funcționare automată a cazanului?

Da, există, acesta putând fi setat în două moduri: cu ajutorul sistemului automat de comandă a cazanului sau cu ajutorul unui termostat de cameră.

8. Care este consumul de peleți?

Consumul de peleți se încadrează între 0,9 kg/h și 5 kg/h, în funcție de puterea cazanului, temperatura exterioară, climă, suprafața încălzită și izolația construcției. Consumul este influențat în mod semnificativ și de calitatea peletilor.

La calcularea consumului, trebuie avut în vedere faptul că perioada de funcționare a cazanului nu este întotdeauna 24 de ore din 24.

9. Ce volum are rezervorul de peleți?

- AC/MC 15 - 40 kg
- AC/MC 20 - 62 kg
- AC/MC 25 - 75 kg
- AC/MC 35 - 120 kg

10. Cât de des trebuie curățat cazanul?

Cazanul trebuie curățat periodic, intervalele de curățare depinzând, în general, de consum. Cazanul trebuie curățat la 3-7 zile. O dată pe an se efectuează o curățare generală. Modul în care este întreținut cazanul influențează în mod semnificativ consumul de peleți și funcționarea.

Cauzele cele mai frecvente ale opririi automate a cazanului sunt calitatea slabă a peletilor și întreținerea neregulată.

11. Cât de importantă este calitatea peletilor pentru funcționarea corespunzătoare a cazanului?

Calitatea peletilor este printre factorii cei mai importanți pentru funcționarea corespunzătoare a cazanului.

Punerea în funcțiune a cazanului și parametrii de funcționare depind de condițiile de la locul de instalare. După coșul de fum și aportul de oxigen, calitatea peletilor este cel mai important factor pentru funcționarea corespunzătoare a cazanului.

Cheltuielile cu peleții de calitate nu sunt niciodată inutile. Prin utilizarea de peleți de calitate, evitați:

- costuri ridicate de service
- oprirea automată a cazanului din cauza peletilor arși incomplet din cenușar
- formarea de depuneri substanțiale în tubulatura de evacuare din cauza cărora cazanul trebuie curățat mai des
- un consum mai mare de peleți.

Cazanul pe peleți funcționează pe principiul arderii controlate. De aceea, peleții de calitate sunt indispensabili pentru o funcționare bună și economică.

Prevederi referitoare la garanție

Cazanul și toate componentele electrice beneficiază de o garanție de **24 de luni** de la data certificatului de garanție și de la prima punere în funcțiune.

Instalația de apă a cazanului beneficiază de o garanție de **5 ani** de la data certificatului de garanție și de la prima punere în funcțiune, în condițiile în care este instalată o vană termostatică cu trei căi 40 °C-70 °C (a se vedea imaginea).

[Grab your reader's attention with a great quote from the document or use this space to emphasize a key point. To place this text box anywhere on the page, just drag it.]

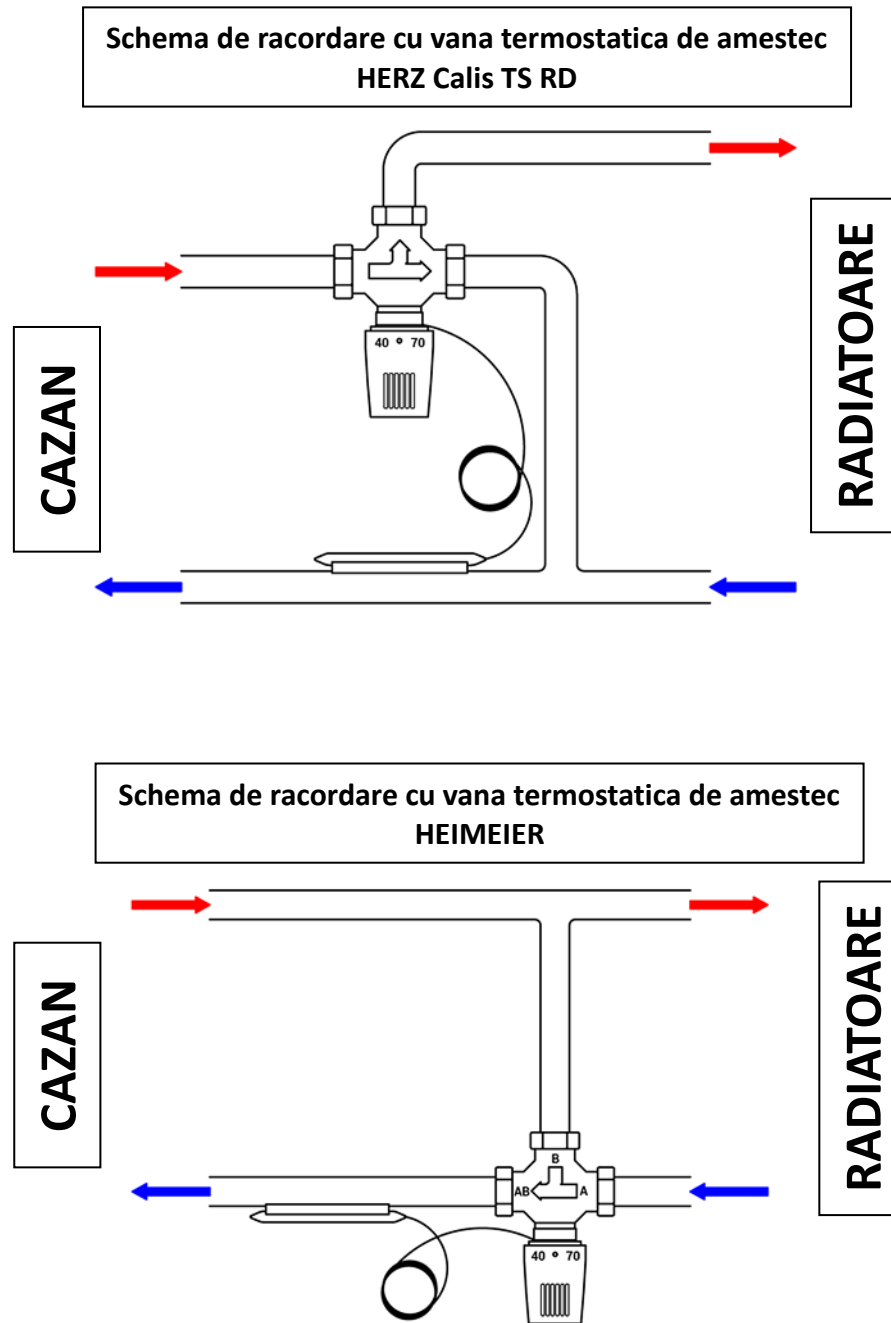

SCHEMA ELECTRICĂ A CAZANULUI

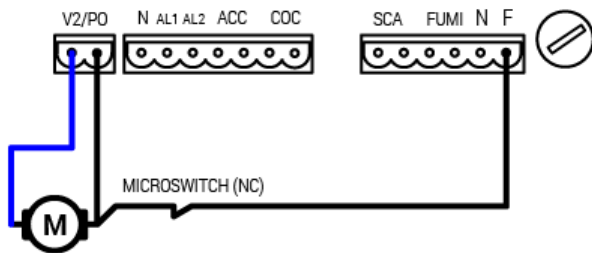
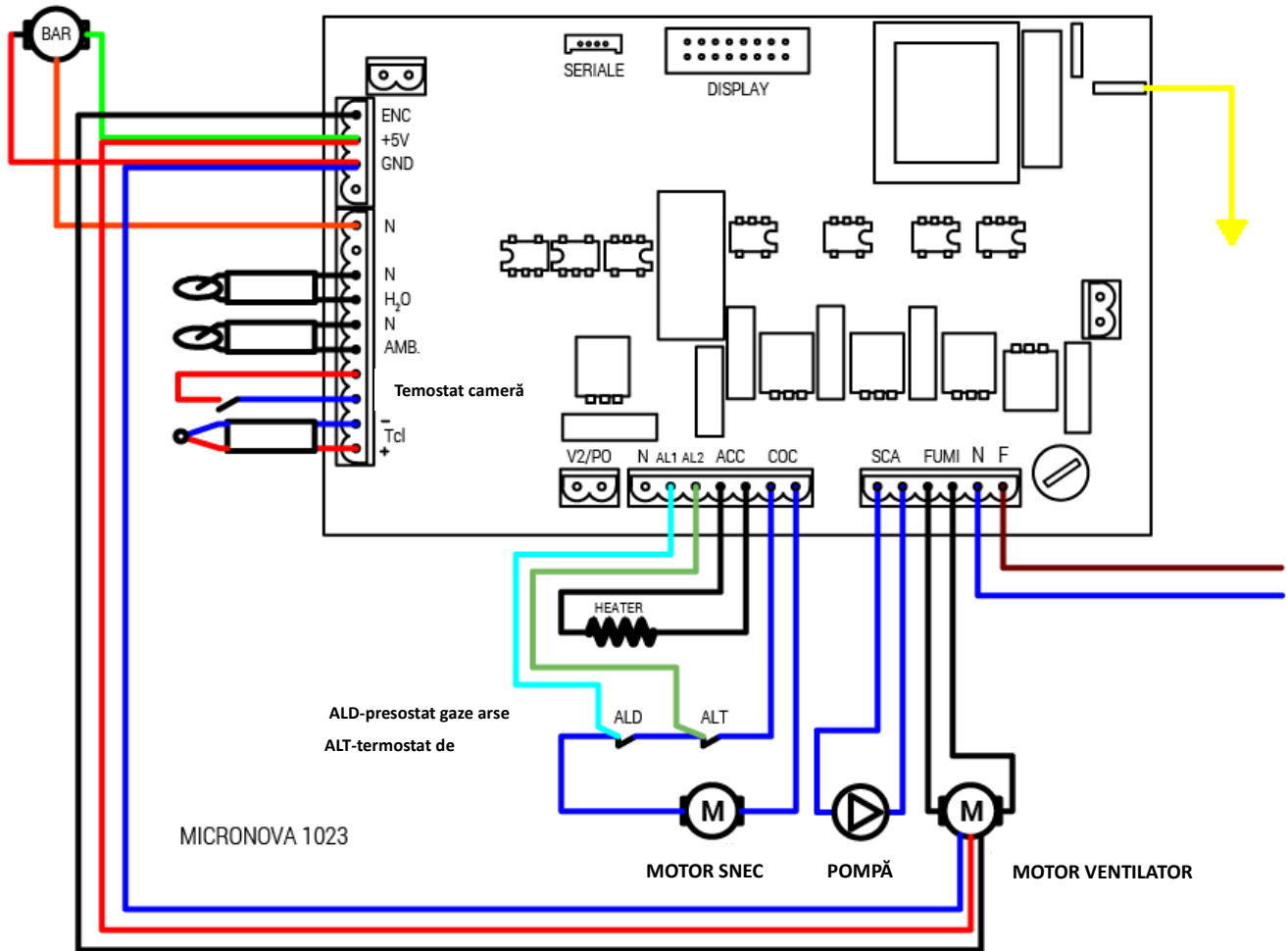

MOTOR GRĂȚAR ARZĂTOR (AC 20/AC 25)

SCHEMA HIDRAULICĂ DE INSTALARE A CAZANULUI

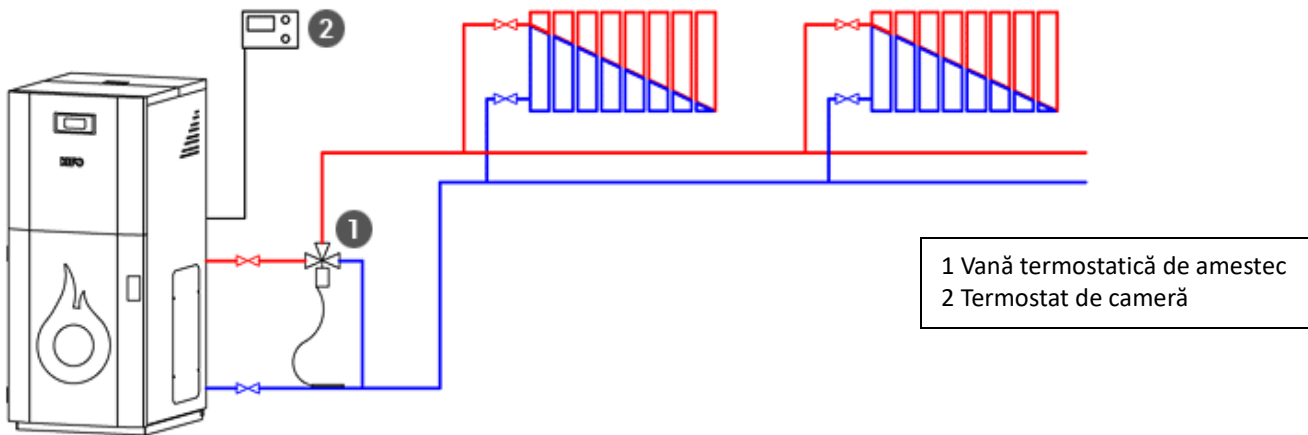

SCHEMA HIDRAULICĂ DE INSTALARE A CAZANULUI CU ACUMULATOR DE ENERGIE- PUFFER

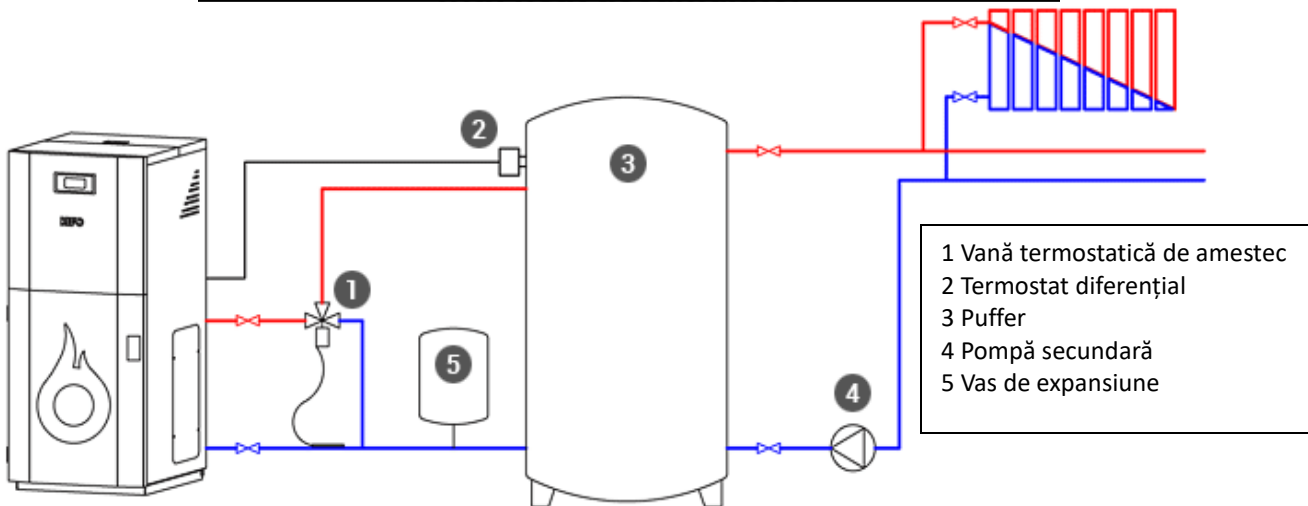

Condiții de garanție:

1. Prima punere în funcțiune și instruirea utilizatorului trebuie efectuate de un tehnician autorizat SC MELINDA-IMPEX INSTAL SA Odorheiu-Secuiesc.
2. Montarea unei vane termostactice de amestec 40-70 °C.
3. Costurile cu intervențiile de service în regim de urgență cauzate de utilizarea necorespunzătoare sau de nerespectarea instrucțiunilor vor fi suportate de utilizator.
4. Utilizatorul are obligația de a folosi piesele de schimb originale recomandate de un tehnician autorizat Kepo.

Producătorul nu își asumă responsabilitatea pentru defecțiunile cauzate de:

- întreținerea necorespunzătoare a cazanului
- nerespectarea instrucțiunilor de utilizare
- avariile sau defecțiunile cauzate de utilizator
- reparațiile sau modificările efectuate de persoane neautorizate, fără acordul producătorului
- utilizarea de piese de schimb neaprobate de producător
- utilizarea de peleți de calitate slabă
- instalarea necorespunzătoare (sistemul electric, sistemul de încălzire etc.)
- evenimente neprevăzute (trăsnet, inundație etc.).

Cu stimă,

SC MELINDA-IMPEX INSTAL SA Odorheiu-Secuiesc.

CERTIFICAT DE GARANȚIE

PRODUS: CAZAN PE PELEȚI KEPO AC/MC

SERIA:

PRODUCĂTOR: KEPO LTD. 11 Tulimira Divca Str., Kosjeric 31260, Serbia

IMPORTATOR: SC MELINDA-IMPEX INSTAL SA, Odorheiu-Secuiesc str. Beclean nr. 314

VÂNZĂTOR (nume și adresa):

CUMPĂRĂTOR (nume și adresa):

NR. DOCUMENT FISCAL (factură/chitanță):

DURATA MEDIE DE UTILIZARE A PRODUSULUI: 10 ANI.

MODALITATE DE ASIGURARE A SERVICE-ULUI: ADUCERE LA CONFORMITATE SAU ÎNLOCUIRE.

Garanția asigurată cumpărătorului de către vânzător este în conformitate cu legislația în vigoare în România, armonizată cu legislația Uniunii Europene: **Legea 449/12.11.2003, și cu Ordonanța nr. 21/21.08.1992, republicate cu modificările și completările ulterioare**, prin care se precizează modalitățile de asigurare a garanției după cum urmează:

1. **Garanția prin reparare sau prin înlocuire acoperă orice defecțiune de material sau viciu de fabricație**, care ar apărea în perioada de garanție se acordă, dacă instalarea, punerea în funcțiune și întreținerea produselor este efectuată de personal autorizat în conformitate cu instrucțiunile producătorului, astfel încât datorită instalării și întreținerii, produsul să nu sufere deteriorări ce ar afecta buna lui funcționare, sau ar cauza scoaterea lui din funcțiune; aducerea în starea de conformitate se va face în primul rând prin repararea produsului.
2. **Garanția este valabilă doar pe teritoriul României.**
3. **Perioada de garanție este de 5 ani pentru corpul cazanului și 2 ani pentru restul componentelor**, cu începere de la data primei puneri în funcțiune a produsului de către personalul tehnic autorizat și prelungindu-se cu perioada ce se scurge de la data reclamației, până la data aducerii la conformitate sau înlocuirii produsului. **Defecțiunile datorate transportului, depozitării, montării, utilizării sau întreținerii incorecte, folosirii pieselor incompatibile sau neoriginale, greșelilor sau modificărilor făcute de către instalator și/sau cumpărător, nu fac obiectul garanției.**
4. **Garanția aparatului este condiționată de punerea în funcțiune a acestuia de către firme de service agreate de către MELINDA-IMPEX INSTAL SA.**
5. **Garanția este valabilă doar pe teritoriul României.**
6. **Remedierea deficiențelor apărute la produse ori înlocuirea produselor care nu corespund în cadrul termenului de garanție, care nu sunt imputabile consumatorului se face în termen de maxim 15 zile calendaristice din momentul când operatorul economic a luat la cunoștință deficiențele respective. În cadrul unor vicii ascunse, termenul maxim stabilit (15 zile) curge de la data finalizării expertizei tehnice.**
7. **La cumpărarea produsului cumpărătorul are obligația să verifice completarea certificatului de garanție cu toate datele necesare, semnarea și stampilarea de către vânzător**; totodată poate să solicite date referitoare la modul de transport, depozitare, instalare, folosire și întreținere corect(ă) al produsului, în afară de cele specificate în cartea tehnică.
8. **Pentru a beneficia de drepturile asigurate prin garanție, cumpărătorul are obligația de a prezenta prezentul certificat de garanție, procesul verbal de punere în funcțiune și documentul de cumpărare în original precum și o prezentare cât mai detaliată a defecțiunii constatate vânzătorului. În cazul, în care documentele de garanție nu sunt prezentate, au fost modificate sau deteriorate nu se oferă garanție.**
9. **În cazul unor defecțiuni a căror reparație este extragaranțială, la cerere, firma furnizoare execută reparațiile necesare contra cost.**
10. **Prin semnarea acestui certificat, cumpărătorul își exprimă acordul cu cele cuprinse în acest act și declară că a preluat produsul în bună stare, a înțeles obligațiile ce îi revin pentru a putea beneficia de garanția acordată de vânzător, conform legislației în vigoare.**

Drepturile consumatorilor nu sunt afectate prin garanția oferită.

SEMNĂTURA ȘI
ȘTAMPILA IMPORTATOR



SEMNĂTURA ȘI
ȘTAMPILA VÂNZĂTOR

SEMNĂTURA
CUMPĂRĂTOR

De completat de către reprezentantul firmei de service autorizat

Tip echipament

Număr serie

Putere termică

Număr PV de PIF

Data PIF

**SEMNĂTURA ȘI
ȘTAMPILA PERSOANĂ
JURIDICĂ AUTORIZATĂ**

Mențiuni asupra produsului

Nr. crt.	Denumire produs	Data reclamației	Defecțiune reclamată	Activitate de service executată	Data executării	Unitatea de service (semnătura, ștampila)	Semnătură posesor	Obs.
1.								
2.								
3.								
4.								

Birou RELAȚII CU CLIENȚI:

e-mail: reclamatie@melinda.ro

Telefon fix: 0266-207407

Mobil: 0745-771110