



Ghid de instalare



SALUS Controls România SRL
Strada Traian Vuia 126
Cluj-Napoca
România



SALUS Controls este membru
Computime Group

Menținând politica de continuă dezvoltare a produsului, SALUS Controls își rezervă dreptul de a modifica specificațiile, design-ul și materialele produselor enumerate în această broșură fără notificare prealabilă.

T: 0364 435 696
E: tehnic@saluscontrols.ro

www.saluscontrols.ro

Pentru ghidul de instalare în format PDF,
vă rugăm accesați: www.saluscontrols.ro

Data publicării: Martie 2019
V024



Introducere

RT510 / RT510TX / RT510RF este un termostat programabil ambiental. Dispozitivul pornește sistemul de încălzire prin cuplarea contactului între bornele NO și COM, afișând simbolul (flăcără) pe ecranul LCD. Funcții variate permit folosirea unor moduri diferite de operare - Automatic (programe pe timp), Manual, Anti-îngheț sau Vacanță. Înainte de utilizare, vă rugăm citiți cu atenție acest ghid de instalare. Folosiți doar baterii alcaline tip AA de 1.5 V. Inserați bateriile în spațiul destinat sub carcasă. Nu folosiți baterii reincărcabile.

Conformitatea produsului

Acest produs este în conformitate cu următoarele directive europene: EMC 2014/30/EU, LVD 2014/35/EU, RED 2014/53/EU și RoHS 2011/65/EU. Textul integral al Declarației de conformitate UE este disponibil la următoarea adresă de internet: www.saluslegal.com

868.0-868.6MHz; <13dBm

Informații de siguranță

A se folosi în conformitate cu reglementările europene și naționale. Pentru uz în spații închise. Mențineți produsul perfect uscat. Acest produs necesită a fi instalat de către o persoană competentă în concordanță cu reglementările naționale și europene.

Specificații tehnice

	Termostat RT510	Termostat RT510TX
Alimentare termostat	2x baterii alcaline tip AA	2x baterii alcaline tip AA
Amperaj maxim termostat	3 (1) A	-
Borne ieșire	Terminale NO / COM / NC libere de potențial	-
Interval de temperatură	5 - 35°C	5 - 35°C
Precizia temperaturii	0.1°C sau 0.5°C	0.1°C sau 0.5°C
Algoritm de control	TPI sau histereză ±0.25°C	TPI sau histereză ±0.25°C
Frecvență radio	-	868 MHz
Dimensiune [mm]	120x96x27	120x96x27

Receptor RXRT510	
Alimentare receptor	230 V AC
Amperaj maxim receptor	16 (5) A
Borne ieșire	Terminale NO / COM libere de potențial
Frecvență radio	868 MHz
Dimensiune [mm]	96x96x27

Funcțiile butoanelor

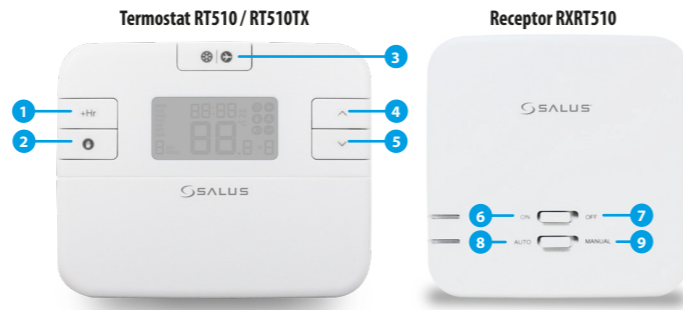

1. Funcție Boost
2. Mod Manual
3. Mod Anti-îngheț / Mod Vacanță
4. Buton crescător
5. Buton descrescător
6. În Mod Manual, poziția ON va porni cazanul.
7. În Mod Manual, poziția OFF va opri cazanul.
8. Receptorul funcționează în modul automat conform termostatului.
9. Ieșirea receptorului este controlată de către butonul glisant ON/OFF.

LCD Icon description

1. Ziua săptămânii
2. Număr program
3. Indicator program
4. Setări
5. Temperatură măsurată / setată
6. Funcție Boost
7. Baterie descărcată
8. Conexiune wireless cu receptorul
9. Mod Încălzire activat
10. Mod Manual activat
11. Mod Vacanță activat
12. Mod Anti-îngheț activat
13. Unitate de măsurare a temperaturii
14. AM / PM
15. Ceas

Descriere terminale RT510

Terminal	Descriere
1 - COM	Terminal comun
2 - NC	Normal închis
3 - NO	Normal deschis

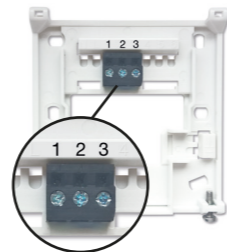

Descriere terminale receptor RXRT510

Terminal	Descriere
NO	Normal deschis
COM	Terminal comun
L, N	Alimentare (230 V AC)



Setările comutatoarelor DIP

Comutatoarele DIP sunt poziționate pe spatele termostatului.

Mod de control	TPI	Span (Histereză)
Operație	Atunci când TPI este selectat pe comutatorul DIP nr 2, comutatorul DIP nr 1 este funcțional. Se pot alege cicluri pe oră: nivel de confort scăzut (6 cicluri pe oră) sau nivel de confort ridicat (9 cicluri pe oră).	Atunci când Histereză este selectată pe comutatorul DIP nr 2, comutatorul DIP nr 1 nu este funcțional. Intervalul de temperatură al termostatului va fi ±0.25°C.

TPI este un algoritm avansat care are rolul de a menține temperatura ambientală cât mai aproape de valoarea dorită de utilizator. Algoritmul evaluează în mod permanent orice fluctuații de temperatură care apar și pornește/oprește încălzirea într-o manieră proactivă, pentru a preveni abaterile nedorite ale temperaturii. Prin faptul că reduce supraîncălzirea aerului din încăperi, TPI poate aduce o economie de energie și un plus de confort.

Important: NU activați TPI atunci când sursa de căldură este un echipament pentru care nu se recomandă porniri/opriți frecvente (ex. cazane pe peleți, centrale termice de putere mare). Pentru centrale murale se recomandă cel mult TPI cu 6 cicluri pe ora.

Diagramă electrică RT510

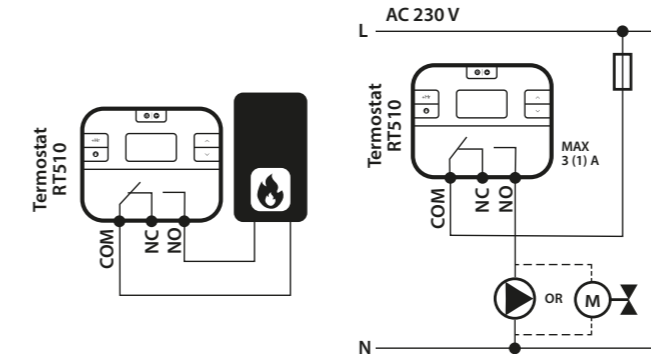

Diagramă electrică RT510TX

Notă: În cazul în care utilizați pachetul RT510RF, sincronizarea dintre termostat și receptor este deja realizată.

1. Cablați și porniți receptorul.
2. Introduceți bateriile în termostat.

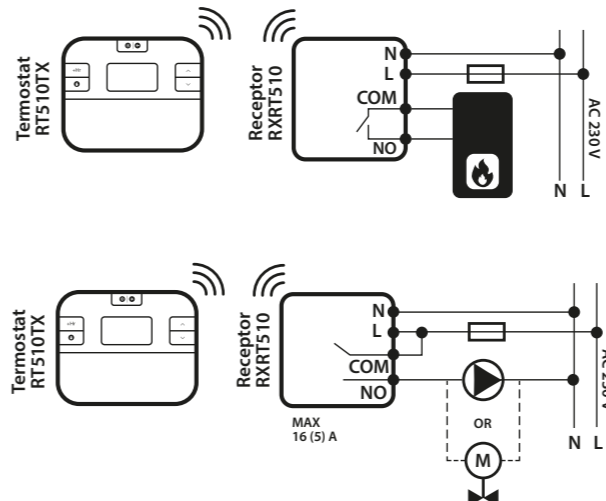

Setare oră și dată

1. Apăsați simultan butoanele SELECT și SET timp de 3 secunde.
2. Apăsați ^ sau v pentru a selecta formatul orei.
3. Apăsați SELECT pentru a confirma.
4. Apăsați ^ sau v pentru a seta ora.

5. Apăsați SELECT pentru a confirma.
6. Apăsați ^ sau v pentru a seta minutele.

7. Apăsați SELECT pentru a confirma.
8. Apăsați ^ sau v pentru a seta ziua săptămânii.

9. Apăsați SET pentru a confirma.
10. Termostatul va reveni la ecranul principal.

Programare - mod automat

Modul automat permite programarea termostatului (valori de referință a temperaturii pentru perioade delimitate de timp). Alegeți tipul de programare: "5-2" (zile lucrătoare + weekend) sau "24h" (fiecare zi separat) folosind parametrul d04 din Mod Instalator. Programarea ar trebui să stabilească valori de referință a temperaturii pentru toate intervalele orare disponibile.

Termostatul poate afișa zilele săptămânii în format MON-SAT sau 1-7. Ambele indică zilele săptămânii de Luni până la Duminică.

RT510 / RT510TX	
Program 5-2 zile	Program pe o zi (24h)
Zilele săptămânii 6 intervale de timp/zi Weekend 6 intervale de timp/zi Total: 12 intervale/săptămână	24h 6 intervale de timp/zi Total: 42 intervale/săptămână

1. Apăsați SET pentru a accesa meniul Programare.
2. Apăsați ^, v sau SELECT pentru a face modificări.

- SET Apăsați SET pentru a accesa meniul Programare.
- ^ v Apăsați SUS / JOS pentru a selecta tipul de program dorit.
- SELECT Apăsați SELECT pentru a confirma și a trece la intervalul următor.
- ^ v Apăsați SUS / JOS pentru a seta ora și temperatura.
- SELECT Apăsați SELECT pentru a confirma.
- Repetati această procedură pentru toate intervalele.
- SET Apăsați SET de 2 ori pentru a confirma și a reveni la ecranul principal.

Mod de Suprascriere temporară

Această funcție este disponibilă doar în modul automat (programare). Dacă o nouă valoare a temperaturii de referință este setată în timpul programului - această va fi menținută până la următorul interval orar programat.

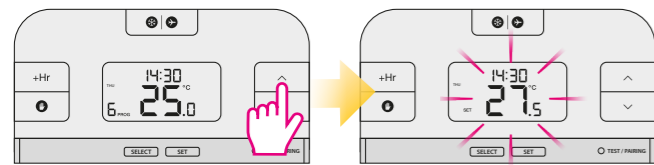

Apăsați \wedge sau \vee pentru a seta o nouă valoare a temperaturii de referință.

După ce o nouă valoare a temperaturii de referință este setată, termostatul va reveni la ecranul principal.

i Suprascrierea temperaturii setate va fi dezactivată la începerea următorului interval orar programat.

Mod Manual și setarea temperaturii de referință

În acest mod, termostatul nu va funcționa conform unor programe prestabilite, ci va menține temperatura setată.

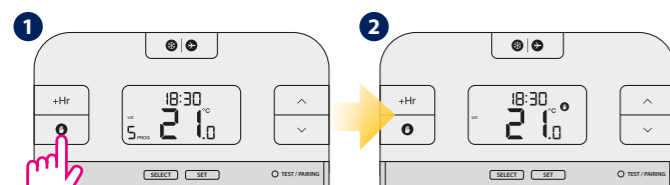

Apăsați butonul M pentru a activa Modul Manual.

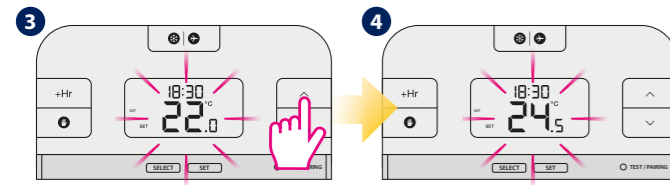

Apăsați \wedge sau \vee pentru a seta o nouă temperatură de referință.

După setarea unei noi temperaturi de referință, termostatul va reveni la ecranul principal.

i Pentru a dezactiva Modul Manual, apăsați butonul M . Odată ce modul manual este dezactivat, simbolul mână nu va mai fi afișat pe ecran.

Prelungire program curent (+Hr)

Această funcție este disponibilă în modul automat sau în modul manual. Este folosită pentru a modifica temperatura de referință pentru un anumit număr de ore (până la 9 ore). După numărul de ore selectat, termostatul va reveni la modul anterior. În Modul Automat, modificarea are efect doar pentru programul curent.

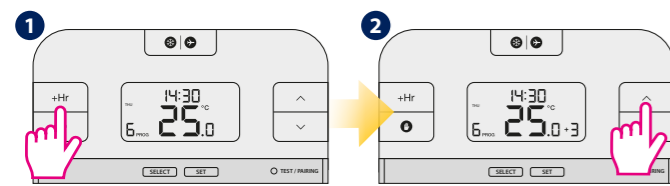

Apăsați butonul +Hr pentru a seta numărul de ore (spre exemplu, pentru a modifica temperatura de referință timp de 3 ore, apăsați butonul de 3 ori).

Apăsați \wedge sau \vee pentru a seta o nouă temperatură de referință.

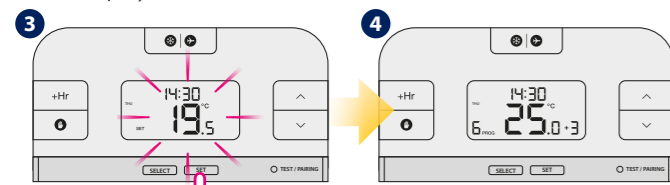

Apăsați SET pentru a confirma.

Dezactivarea Modulului de Suprascriere orară înainte de expirarea timpului

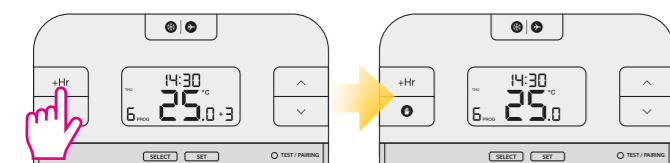

Apăsați +Hr până când numărul orelor nu mai este afișat pe ecran.

Mod Anti-îngheț

i Temperatura Modulului Anti-îngheț este setată implicit la 5°C. Aceasta poate fi modificată în meniul Mod Instalator folosind parametrul d03.

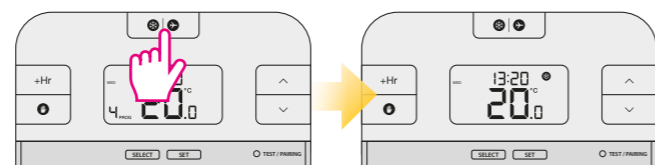

Apăsați butonul A pentru a activa Modul Anti-îngheț.

Dezactivarea Modulului Anti-îngheț

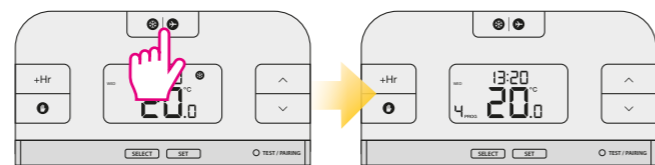

Apăsați butonul A pentru a dezactiva Modul Anti-îngheț.

Modul Sleep

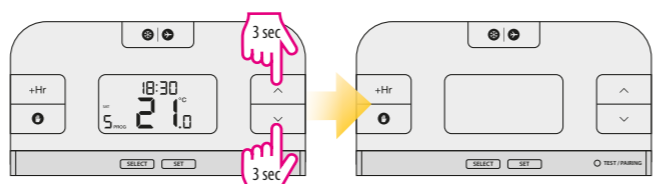

Mențineți apăsat timp de 3 secunde butoanele \wedge și \vee pentru a activa Modul Sleep.

Termostatul este în Modul Sleep.

i Atunci când Modul Sleep este activat, toate funcțiile termostatului sunt întrerupte.

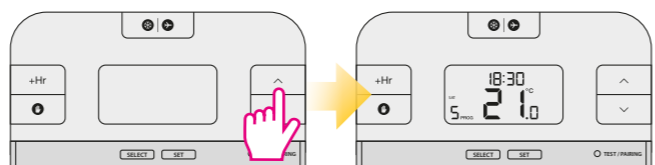

Apăsați orice buton pentru a dezactiva Modul Sleep.

Termostatul va reveni la modul anterior.

Mod Vacanță

Modul Vacanță menține temperatura Modulului Anti-îngheț pentru un anumit număr de zile.

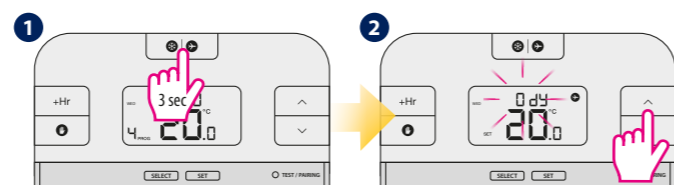

Mențineți apăsat timp de 3 secunde butonul V pentru a activa Modul Vacanță.

Apăsați \wedge sau \vee pentru a seta numărul de zile.

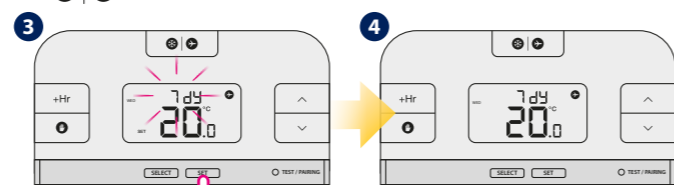

Apăsați SET pentru a confirma. Puteți alege până la 31 de zile.

i Pentru a dezactiva, mențineți apăsat timp de 3 secunde butonul V . Simbolul avion nu va mai fi afișat pe ecran.

Sincronizarea termostatului RT510TX cu receptorul

! Notă: În cazul în care utilizați pachetul RT510RF, sincronizarea dintre termostat și receptor este deja realizată.

i În cazul în care ați achiziționat RT510TX și RXRT510 separat sau în cazul în care doriți să resincronizați termostatul cu receptorul, efectuați sincronizarea după cum urmează. Asigurați-vă că dispozitivul nu este conectat la sursa de alimentare și că butoanele receptorului sunt pe pozițiile AUTO și ON. După aceea, conectați receptorul la sursa de alimentare și așteptați ca LED-ul să lumineze roșu constant. Apoi, comutați pe poziția OFF și repede înapoi pe poziția ON. LED-ul va lumina roșu intermitent, confirmând intrarea în modul de sincronizare.

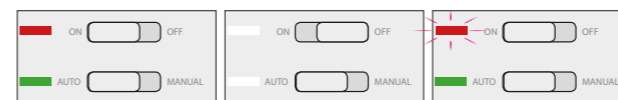

Începeți procesul de sincronizare

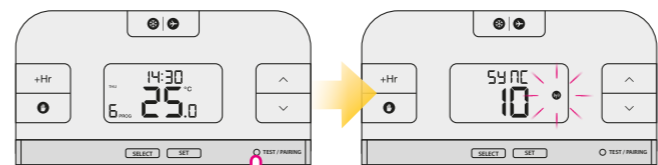

Mențineți apăsat timp de 3 secunde butonul TEST/PAIRING.

Procesul din sincronizare poate dura până la 9 minute. Odată ce dispozitivele sunt sincronizate cu succes, indicatorul LED va deveni roșu permanent.

Încetați procesul de sincronizare

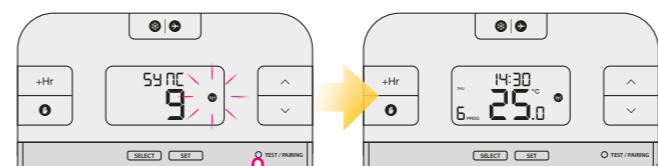

Țineți apăsat butonul TEST / PAIRING timp de 3 secunde pentru a înceta procesul de sincronizare.

Testați procesul de sincronizare

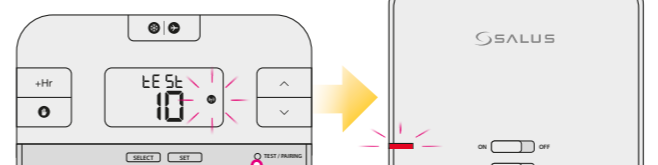

Apăsați TEST / PAIRING pentru a verifica sincronizarea cu receptorul.

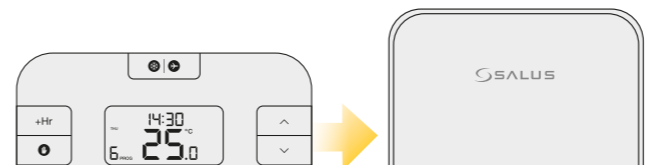

Apăsați TEST / PAIRING din nou pentru a reveni la ecranul principal.

Mod Instalator

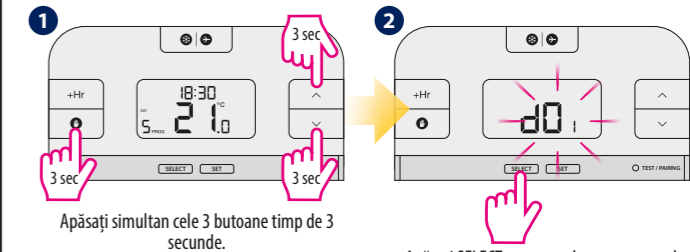

Apăsați simultan cele 3 butoane timp de 3 secunde.

Apăsați SELECT pentru a alege parametrul.

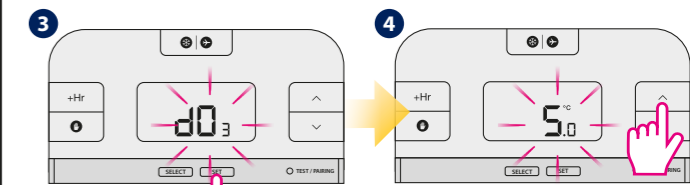

Apăsați SET pentru a confirma.

Apăsați \wedge sau \vee pentru a seta valoarea parametrului.

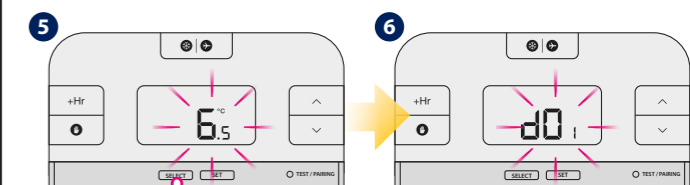

Apăsați SELECT pentru a confirma.

Urmați pașii 2-5 pentru a seta restul parametrilor. Pentru a ieși din Modul Instalator, așteptați 10 secunde - termostatul va reveni în modul automat la ecranul principal.

dxx	Funcție	Parametru	Valoare implicită
d01	Pasul temperaturii afișate	0.1°C sau 0.5°C	0.5°C
d02	Calibrarea temperaturii	+/- 3.0°C	0.0°C
d03	Temperatura Modulului Anti-îngheț	5.0°C - 17.0°C	5.0°C
d04	Programare	5/2 sau 24 hr (7d)	52d

Resetarea termostatului RT510 (cu fir)



Apăsați o dată butonul RESET. Puteți folosi o agrafă de birou. Dispozitivul dvs. va fi resetat la setările din fabrică și va reporni în modul automat.

Resetarea termostatului RT510TX (fără fir)



Fără a apăsa niciun buton, scoateți bateriile din termostat. Așteptați 2 minute și reintroduceți bateriile. Dispozitivul se va reporni.

i Când doriți să schimbați bateriile, dispozitivul va păstra setările dvs. în memoria internă. Aveți la dispoziție 30 de secunde să schimbați bateriile pentru a nu pierde setările.