

fornello



MODEL: LIDIA & LIDIA COMPACT MANUAL DE UTILIZARE

CITIȚI CU ATENȚIE ȘI URMAȚI INSTRUCȚIUNILE DE UTILIZARE

fornello 



Cuprins

1. AVERTISMENTE GENERALE	3
2. GARANȚIE ȘI CONDIȚII DE DESERVIRE	4
3. PRINCIPIUL DE FUNCȚIONARE AL BOILERULUI LIDIA	5
4. PREGĂTIRE	6
5. ÎNTREȚINERE PERIODICĂ	8
6. DIMENSIU TEHNICE	12
7. DESCRIEREA CONEXIUNILOR DIN BOILER	14
8. DIAGRAMA DE CONEXIUNE A VALVEI DE PROTECȚIE DE RETURNARE	15
9. SCHEME HIDRAULICE	16
10. COOPERAREA BOILERULUI CU TAVA DE APĂ MENAJERĂ - CONECTAREA VALVEI, SONDA NTC ȘI TERMOSTATUL AMBIENTAL	20
11. CONECTAREA LA INSTALAȚIA HIDRAULICĂ	23
12. INSTRUCȚIUNI DE SIGURANȚĂ	24
13. MODIFCĂ LIMBA	24
14. CONTROL BOILER	25
Panoul de control (TPS)	25
La distanță	25
Pornire rapidă	25
Reglarea temperaturii	25
Meniul de operare	26
Software	27
Meniul principal	27
Meniul de temperatură	27
Temporizator săptămânal	28
Meniul setări	29
Data și ora	29
Ecran și sunet	29
Limbă	29
Service	30
15. FUNCȚIONAREA ÎN MODUL DE VARĂ	30
16. FAZELE DE FUNCȚIONARE ALE BOILERULUI	32
17. NOTE FOLOSITOARE	33
18. MESAJE DE EROARE	34



19.	VERIFICAREA ANUALĂ A BOILERULUI	43
20.	TABELUL DE ÎNTREȚINERE AL DISPOZITIVULUI	44
21.	DEPANARE	45

DRAGĂ CLIENȚI,

Vă mulțumim că ați ales produsele **FORNELLO**. Sperăm că veți fi mulțumiți.

Scopul acestui manual este de a oferi informații clienților noștri dragi. Informațiile conținute în acest manual sunt destinate să permită utilizatorilor să utilizeze corect produsul. Păstrați manualul pentru întregul ciclu de viață al produsului.

Produsul trebuie utilizat în conformitate cu informațiile cuprinse în manual pe tot parcursul ciclului de viață al produsului. Dacă aveți întrebări la care nu veți găsi răspunsul în manual, vă puteți consulta distribuitorul autorizat **FORNELLO** sau importatorul.

Produsul ar trebui pus în funcțiune de către un **DISTRIBUITOR AUTORIZAT**

. După ce dispozitivul este pornit, personalul distribuitorului autorizat vă va explica cum să folosiți produsul. Puneți întrebări despre lucruri care nu sunt clare, în interesul dvs.

Distribuitorii autorizați trebuie să furnizeze un certificat de garanție și un formular de primire tehnică după punerea în funcțiune a dispozitivului.

Importator:

1. AVERTISMENTE GENERALE

DOCUMENTE



Funcționarea și întreținerea echipamentului trebuie să fie citită de către utilizatorul dispozitivului. Ignorarea instrucțiunilor poate provoca pagube utilizatorilor dispozitivului, vecinilor și terților. Produsul nu va fi acoperit de garanție dacă nu este operat corect.



LIVRARE

Când produsul dvs. este livrat, verificați-l mai întâi vizual. Dacă observați daune în timpul livrării produsului, informați furnizorul pentru a repara daunele și păstrați documentația care confirmă dauna sau refuzați să acceptați livrarea produsului. Dacă acceptați livrarea unui produs deteriorat, înseamnă că ați acceptat produsul într-o stare deteriorată.



PREVENIREA ACCIDENTULUI

Cablurile electrice **TREBUIE** să fie protejate de contactul cu lichidele. Cablurile care au intrat în contact cu un lichid pot provoca șocuri electrice sau incendii. Priza la care este conectat dispozitivul trebuie să fie împământată. Împământarea instalației vă va proteja de riscul de electrocutare. Cutia de foc și ușile cenușarului **NU TREBUIE** să fie niciodată deschise în timpul funcționării. Fumul, flăcările și gazele din camera de ardere a boilerului pot deteriora împrejurimile centralei. Produsul **NU TREBUIE** să fie instalat în altă cameră decât în camera boilerului. Există risc de deteriorare în caz de urgență. Întreținerea produsului trebuie efectuată regulat și în conformitate cu instrucțiunile.



CURĂȚARE ȘI ÎNTREȚINERE

Curățarea și întreținerea trebuie efectuată de utilizator sau de un distribuitor autorizat, în conformitate cu instrucțiunile conținute în manual. Dacă întreținerea nu se efectuează în mod regulat, eficiența dispozitivului scade, ciclul său de viață este scurtat și consumul de combustibil crește, ceea ce poate duce la defecțiuni care nu sunt acoperite de garanție..



GARANȚIE ȘI SERVICE

Produsul nu va fi acoperit de garanție, iar FORNELLO nu va fi răspunzător pentru eventuale daune sau accidente, dacă: nu v-ați familiarizat cu manualul de instrucțiuni, ați folosit piese de schimb furnizate de o altă companie decât FORNELLO, întreținerea nu se efectuează în mod regulat și corect, sau persoane neautorizate au intervenit în funcționarea boilerului. Nu interveniți la boiler fără asistența unui distribuitor autorizat. Asigurați-vă că cereți unui distribuitor autorizat detalii despre utilizarea boilerului.



PRODUSUL TREBUIE UTILIZAT DE CĂTRE UN UTILIZATOR CARE ARE CUNOȘTINȚE, CARE ÎNȚELEGE CUM FUNCȚIONEAZĂ DISPOZITIVULUI. NU DESCHIDEȚI UȘA ÎN TIMPUL LUCRULUI APARATULUI SUB NICI O CIRCUMSTANȚĂ!



ASIGURAȚI-VĂ CĂ UȘA ESTE ÎNCHISĂ DE FIECARE DATĂ.



NICIODATĂ NU FOLOSIȚI OLEȚI JILAVI SAU UMEZI. UMIDITATEA PELEȚILOR POATE DETERIORA BOILERUL. UTILIZAȚI NUMAI PELEȚI CERTIFICAȚI.



BOILERUL TREBUIE ÎNCĂRCAT PRIN INTERMEDIUL CAPACULUI DE SUS. ÎNCĂRCAREA DIRECTĂ A COMBUSTIBILULUI ÎN CÂMPUL BOILERULUI CREEAZĂ UN RISC RIDICAT DE VĂTĂMARE DIN CAUZA FUMULUI AFLAT ÎN PLINĂ EXPANSIUNE ȘI A FLĂCĂRILOR.



ÎN TIMPUL CURĂȚĂRII ȘI ÎNTREȚINERII, APARATUL TREBUIE SĂ FIE DECONECTAT DE LA ALIMENTAREA CU ENERGIE ELECTRICĂ. DUPĂ FINALIZAREA FUNCȚIONĂRII, RECONECTAȚI APARATUL LA ALIMENTAREA CU ENERGIE ELECTRICĂ ȘI VERIFICAȚI STAREA SA ÎN PANOUL DE CONTROL.



DEFECȚIUNILE DE CARDURI ELECTRONICE CAUZATE DE TENSIUNILE DE ALIMENTARE SAU DE SCHIMBĂRILE CURENTULUI NU SUNT SUPUSE GARANȚIEI. PENTRU A EVITA ACESTE DEFECȚIUNI, SE RECOMANDĂ SĂ SE IA PRECAUȚII, AȘA CUM ESTE APLICAREA UNUI DESCĂRCĂTOR CERTIFICAT.



NU TREBUIE SĂ FIE OBIECTE STRĂINE ÎN CARBURANT. POT CONDUCE LA ÎNFUNDAREA SISTEMULUI DE ADMINISTRARE A COMBUSTIBILULUI. GARANȚIA NU ACOPERĂ DEFECTE CAUZATE DE OBIECTE STRĂINE GĂSITE ÎN CARBURANT, AȘA CUM SUNT PELEȚII, ȘURUBELNIȚE ETC .

2. GARANȚIE ȘI CONDIȚIILE DE DESERVIRE

Produsele FORNELLO sunt acoperite de o GARANȚIE DE 2 ANI pentru defectele rezultate din erori de fabricație, începând cu data vânzării incluse în factură sau în alt document de vânzare.

Distribuitorii autorizați sunt obligați să semneze cardul de garanție și formularul de primire tehnică a produsului pe care l-au vândut și să primească semnătura clientului care a primit produsul în stare intactă. Asigurați-vă că ați primit toate documentele.

Piese originale ale produsului care au fost listate cu taxă sunt supuse unei garanții de 6 luni. Piese de rezervă deteriorate acoperite de garanție vor fi afișate la cererea clientului, dar nu vor rămâne cu ele. Piese de înlocuire vor fi returnate clientului dacă serviciul este efectuat în afara garanției.

Dacă semnați un formular de primire tehnică, înseamnă că acceptați contractul de punere în funcțiune a dispozitivului. Ciclul de viață al produsului definit legal este de 10 (ZECE) ani. În această perioadă, vor fi disponibile piese de schimb.

Dispozitivul trebuie să fie pregătit pentru a fi utilizat de un distribuitor autorizat FORNELLO. După punerea în funcțiune a dispozitivului, distribuitorul autorizat trebuie să aprobe **CARDUL DE GARANȚIE** și **FORMULARUL DE RECEPȚIE TEHNICĂ**, care este apoi livrat clientului. Vă rugăm să rețineți acest lucru. GARANȚIA NU ACOPERĂ PRODUSE ALE CĂROR CARD DE GARANȚIE NU ESTE COMPLETAT.

DACĂ PRIMA PORNIRE NU ESTE REALIZATA DE CĂTRE UN DISTRIBUTOR AUTORIZAT, PRODUSUL NU VA FI ACOPERIT DE GARANȚIE. ÎN ACEST CAZ, FORNELLO NU ESTE OBLIGAT SĂ RESPECTE GARANȚIA. CÂND PRODUSUL A FOST CONECTAT DE UN DISTRIBUTOR NEAUTORIZAT, LANSAREA PRIN INTERMEDIUL UNUI DISTRIBUTOR AUTORIZAT ESTE PLĂTITĂ DE CĂTRE CLIENT.

Garanția nu acoperă piesele consumabile și operaționale, cum ar fi garnituri, ferestre, elemente vermiculite și alte elemente care au contact direct cu focul, cum ar fi grilaj, turnichete, mânere turnichete, deflector, izolare în uși etc.

Urmați avertismentele plasate pe produs în timpul funcționării sale.

Vă rugăm să notați numărul de serial al produsului dvs. în locul corespunzător din manual. Veți avea nevoie de el dacă depuneți o reclamație.

VALVA TERMOSTATICĂ ANTI-CONDENSAȚIE - OBLIGATORIE

(valva de protecție retur)

Supapa de distribuție termostatică automată este folosită în boilerulele cu combustibil solid, deoarece împiedică apa rece să revină la schimbător și astfel formarea condensului.

Acumularea prelungită de condens distruge ireversibil schimbătorul de căldură. Lipsa unui dispozitiv pentru a preveni acest lucru va anula garanția. Temperatura ridicată de retur previne condensul și prelungeste durata de viață a cazanului. Ventilele oferite pe piață au calibrări diferite.

FORNELLO recomandă utilizarea unui model calibrat la temperatura de 55 ° C. Când temperatura de calibrare este atinsă, supapa comută și aduce apă caldă la dispozitiv.



Deschideri de temp: 55 ± 2°C,
Conexiune: G 1"

3. PRINCIPIUL DE FUNCȚIONARE AL BOILERULUI LIDIA

Boilerul cu peleți arde combustibilul producând vid în camera de ardere datorită extractorului de șemineu (ventilator de evacuare). Extractorul de șemineu permite să pătrundă aer curat în camera de ardere care provoacă procesul de ardere. Produsul de ardere, fumul, este descărcat de ventilatorul de evacuare. Această funcție previne extragerea fumului din corpul boilerului și distribuirea acestuia în mediu. În funcție de temperatura internă a casei încălzite și de viteza de încălzire, viteza extractorului de șemineu este reglată de panoul de control simultan cu puterea de lucru a boilerului. Căldura produsă prin arderea peletilor încălzește apa din dispozitivul LIDIA. Apa caldă este livrată receptorilor (de ex. caloriferelor) în camerele casei folosind o pompă introdusă în boiler. Cazanul are un panou de control TPX automat. Panoul de control este programat în funcție de capacitatea boilerului și controlează diferite funcții ale unității (de exemplu, frecvența de alimentare cu combustibil, viteza de rotație a coșului, starea de așteptare a cazanului), menținând o temperatură constantă a mediului încălzit. Boilerul are un sistem de alimentare cu combustibil care furnizează combustibil din partea de sus a arzătorului. Rezervorul de combustibil este protejat împotriva unei flăcări retractabile de un senzor care detectează o flacără de retragere. O altă funcție care îmbunătățește securitatea sistemului este un senzor care detectează presiunea generată ca urmare a inversării aerului sau a fumului din horn. Dacă aerul din coș se retrage în camera de ardere sau șemineul nu creează vidul necesar, senzorul oprește centrala și protejează astfel dispozitivul. Boilerul LIDIA are un senzor de temperatură a gazelor de evacuare. Verifică temperatura gazului de evacuare în timpul procesului de aprindere și controlează oprirea sistemului de aprindere. În plus, senzorul de temperatură ajustează automat viteza șemineului în funcție de temperatura gazelor de eșapament. Astfel, eficiența de ardere a centralei este menținută la un nivel optim.

Grătarul boilerului LIDIA:

Grătarul boilerului este realizat din oțel special. În jurul grătarului există găuri de suflare, prin care ventilatorul de coș aduce aer de combustie.

Cenușa formată în cazan datorită arderii poate fi transferată în cenușar. Acesta trebuie curățat la fiecare 3-4 zile.

Controlul boilerului:

Pe partea din spate a centralei există o intrare pentru conectarea termostatului exterior al camerei (opțiune suplimentară). Când termostatul detectează că temperatura camerei este egală cu temperatura setată pe termostat, centrala intră în starea de așteptare.

Dacă centrala se apropie de temperatura setată a apei, centrala va fi stinsă, curățată și reluată. Este o protecție împotriva supraîncălzirii și fierberii apei în instalație.

Funcționarea cazanului LIDIA folosește un șir de horn natural la care este conectat cazanul, de aceea toate capacele și ușa dispozitivului trebuie închise bine.

4. PREGĂTIRE

Locația de instalare: este necesar să lăsați spațiu liber între cazan și pereți (cel puțin 50 cm în fiecare parte) pentru a conecta corect cazanul și pentru a facilita întreținerea și service-ul acestuia. Cazanul trebuie amplasat pe un substrat din material neinflamabil. Trebuie luate precauții împotriva scurgerii de cenușă din cenușarul cazanului. Camera în care este amplasată centrala trebuie să aibă o deschidere de alimentare cu aer și o grilă de ventilație activă. Ventilatorul va oferi aer proaspăt cazanului. Ventilarea camerei cazanului trebuie să fie asigurată în conformitate cu legislația construcțiilor.

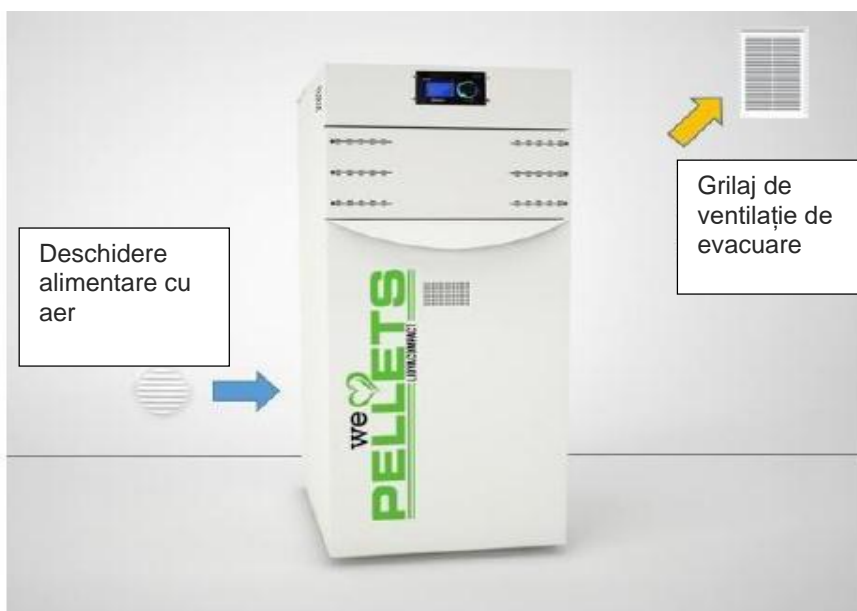

Evacuarea gazelor de eșapament:

Evacuarea gazelor de eșapament trebuie conectată la horn de personal calificat. Gazele nocive pot fi emise în timpul combustiei combustibilului. Din acest motiv, asigurați-vă că ieșirea de eșapament este etanșă. Gazele de evacuare nu trebuie să treacă prin alte încăperi. Diametrul conductei de fum ar trebui să fie același sau mai mare ca diametrul de ieșire al cazanului. Nici o parte a conductei de fum nu trebuie să fie conică. Evitați conectarea conductei de fum într-un unghi ascuțit și folosiți cele mai scurte secțiuni posibile. Ieșirea evacuării trebuie să fie realizată din țevi proiectate în acest scop și echipate cu un racord în T pentru curățare, așa cum se arată în figura de mai jos. Secțiunea orizontală de evacuare trebuie să fie la un unghi de 3-4 ° în sus față de cazan. Distanța orizontală dintre dispozitiv și conductă nu poate fi mai mare de 100 cm. Gazele de evacuare nu trebuie să treacă prin încăperi în care sunt depozitate substanțe inflamabile sau explozive. Ieșirea de evacuare trebuie să fie departe de echipamentele

care se pot deforma din cauza temperaturii ridicate. Dacă este necesar să instalați gazele de eșapament astfel încât oamenii și animalele de companie să poată ajunge la conducte și să se ardă, este necesar să se efectueze izolarea termică a conductei. Coșul de fum la care este conectat cazanul trebuie realizat conform legii construcției. Un dispozitiv de curățare rezistent la scurgeri trebuie plasat în partea inferioară a coșului de fum.

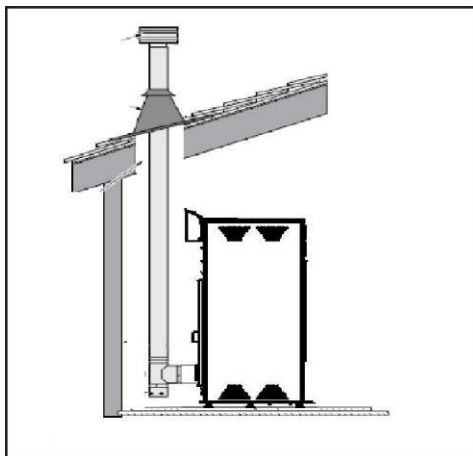

PREZENTARE GENERALĂ A ECHIPAMENTULUI DE EVACUARE GAZE

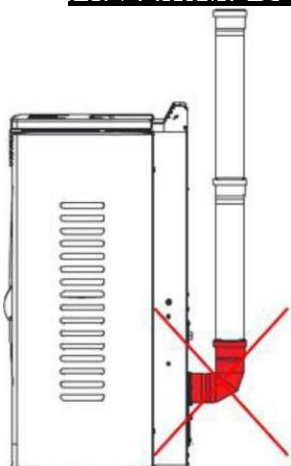

Conectare
incorectă

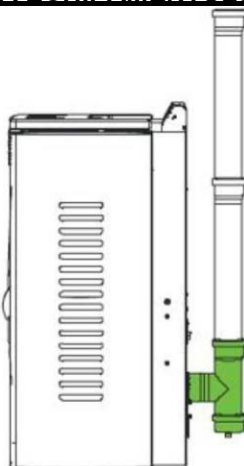

Conectare
corectă



Tevele de evacuare trebuie curățate regulat după fiecare sezon de încălzire

Scopul utilizării: Cazanul cu peleți LIDIA este proiectat pentru încălzirea spațiilor precum case, șantier etc., și trebuie montat într-un loc adecvat.

Combustibil: Cazanul este adaptat pentru utilizarea de peleți din lemn, cu un diametru de 6 mm și un conținut de umiditate de 10-12%, fără substanțe chimice utilizate în procesul de producție. În plus, peletele utilizate ar trebui să corespundă standardului DIN-PLUS sau O-Norm M 7135. Compania noastră nu este responsabilă pentru ineficiențe sau defecțiuni cauzate de utilizarea altor combustibili solizi decât cele menționate mai sus. Compania noastră nu este responsabilă pentru defecțiunile cauzate de substanțele străine conținute în combustibil.

Combustibilul utilizat în cazan nu trebuie să conțină umiditate și conținut ridicat de sulf. Sulful și umezeala din pelete pot fi procesate de acidul sulfuric în combustie, ceea ce poate provoca defecțiunea cazanului.



UMPLEREA REZERVORULUI DE COMBUSTIBIL

Conexiunile electrice: Conectarea cazanului la sursa de alimentare trebuie efectuată de personal calificat. Cablurile electrice trebuie să fie împământate și protejate de contactul cu lichidele. Nu schimbați niciodată conexiunile electrice. **Aparatul nu trebuie să fie expus la fluctuația (tensiuni) ale curentului. În cazul defecțiunilor cauzate de fluctuațiile de curent, produsul nu este supus garanției.**

Piese mobile: un distribuitor autorizat va verifica funcționarea corectă a pieselor mobile ale echipamentului după instalare. Aveți grijă la manipularea pieselor mobile. În caz contrar, puteți fi rănit. **FORNELLO** nu este responsabil pentru nici o deteriorare cauzată de interferențe necorespunzătoare cu funcționarea pieselor mobile ale dispozitivului.

5. ÎNTREȚINEREA PERIODICĂ

Întreținerea boilerului trebuie efectuată atunci când este rece. Ștecherul nu trebuie să fie în priză în timpul întreținerii, din cauza riscului de electrocutare. După întreținere, dopul boilerului trebuie să fie reconectat la priză. Curățarea boilerului: grătarul acestuia trebuie curățat o dată pe zi pentru a preveni sinterizarea combustibilului și lipirea acestuia de grătar. Cenușa din cenușar trebuie îndepărtată și combustibilul concentrat în partea inferioară a scrumierei trebuie curățat. Deschiderile de ventilație din grilaj trebuie curățate cel puțin o dată la două săptămâni cu un obiect metalic rotund, cum ar fi o șurubelniță.



Curățați grilajul

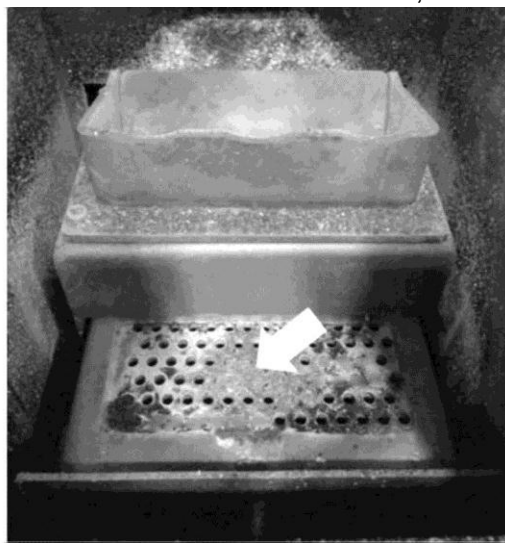

Grilaj obstrucționat



CURĂȚAREA CAMEREI BOILERULUI (peria nu este inclusă cu boilerul)

Curățarea cenușii: Goliți cenușarul din boiler regulat. Vă rugăm să fiți atenți, deoarece cenușa poate fi fierbinte.



Curățarea cenușii

Curățarea conductelor de fum: utilizând mânere (manete), agitați generatorul de turbulență de sub capacul schimbătorului de 5-6 ori. Această acțiune elimină funinginea care se instalează în schimbătorul de căldură. Această procedură trebuie efectuată la fiecare 5 zile.

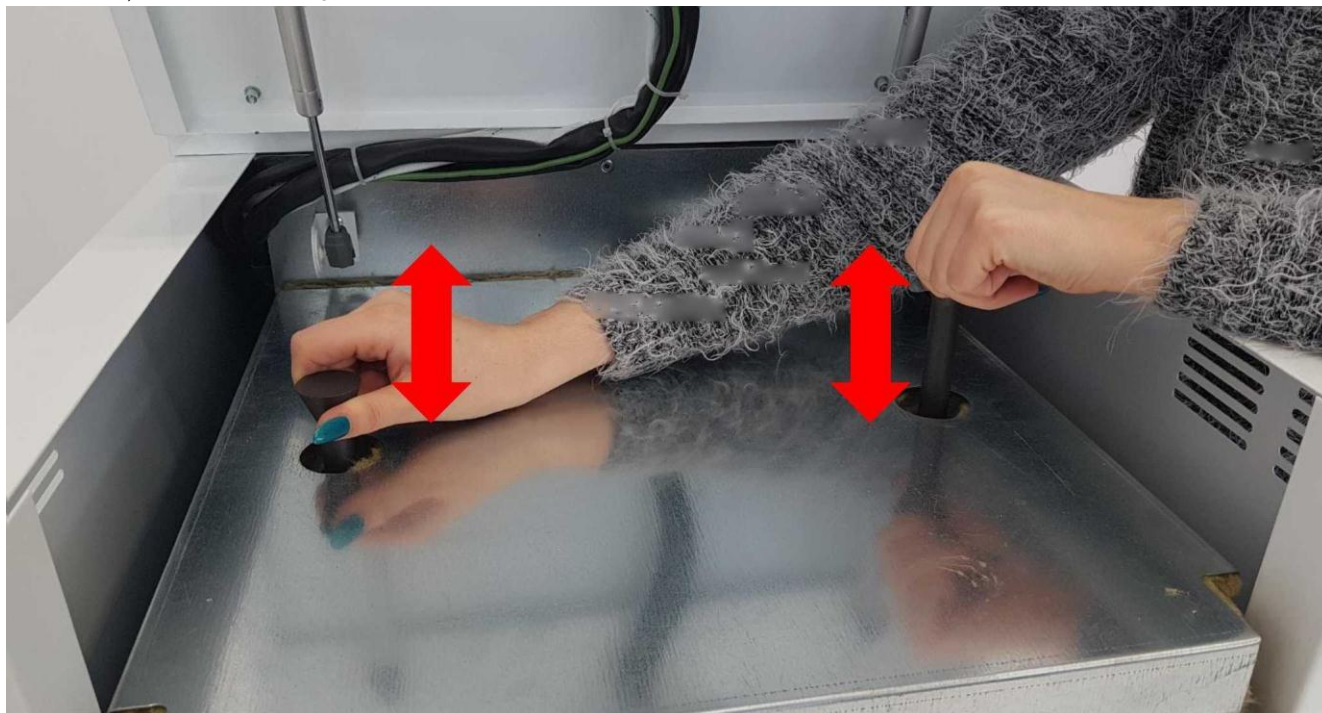

Curățarea generatorului de turbulență de gaze arse

Curățarea funinginii după curățarea generatorului de turbulență de gaze arse. Verificați și curățați regulat cenușa și funinginea de la **generatorul de turbulență** la fiecare 2 luni. Pentru a face acest lucru, deșurubați clapeta indicată în imaginea de mai jos și curățați funinginea și cenușa din interiorul camerei. În continuare, clapeta trebuie înșurubată strâns.

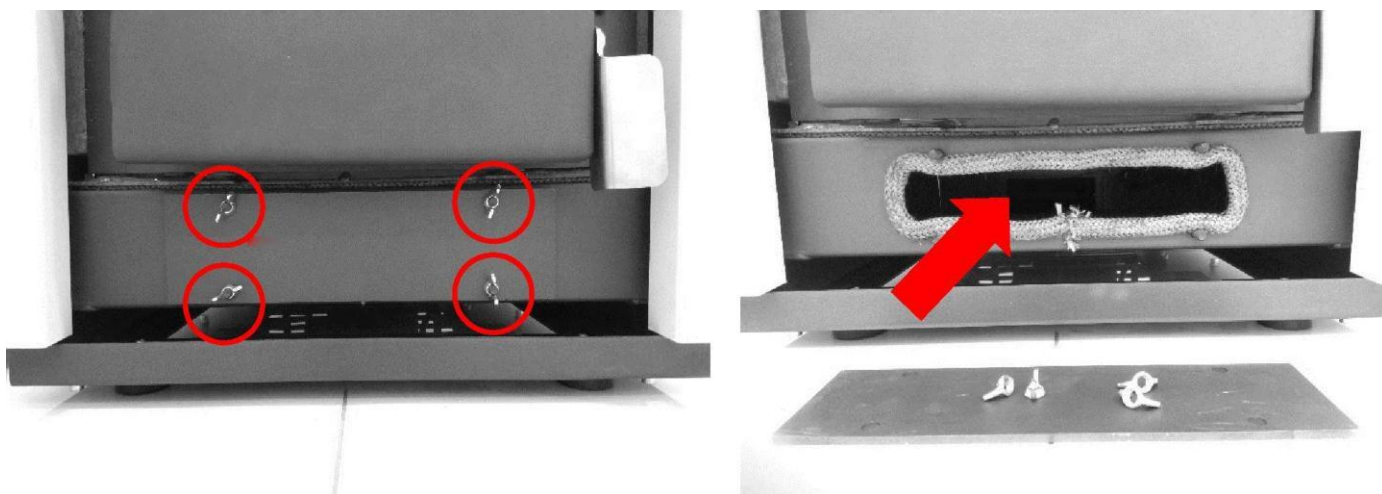

Verificați și curățați camera în mod regulat

Întreținerea motorului de extracție a gazelor de eșapament: Extractorul de gaze de eșapament este expus gazelor de eșapament din peletă arsă, prin urmare, în timp, elicea extractului poate fi acoperită cu un strat de substanță care arată ca gudronul. Acest strat poate provoca destabilizarea și defectarea motorului.

Dacă auziți sunete anormale sau simțiți vibrații ale ventilatorului de eșapament, contactați distribuitorul autorizat.

Curățați conductele și țevile de ardere cel puțin o dată pe an și verificați dacă extracția gazelor de evacuare funcționează perfect. Pentru curățarea anuală, utilizați echipamente de protecție, cum ar fi o mască, ochelari și mănuși.

Întreținerea ușii boilerului: ușa frontală a boilerului trebuie verificată la fiecare două săptămâni pentru a vă asigura că nu este deformată garnitura de oprire a fumului din interiorul ușii centralei. În cazul unei deformări a garniturii, fumul din interiorul boilerului poate începe să iasă. Acest lucru poate provoca pagube utilizatorilor, concetățenilor lor, terților și clădirii în sine, unde este amplasat boilerul. Dacă ușa este deschisă sau nu este închisă corespunzător în timpul arderii, aceasta provoacă distrugerea sigiliului prin incendiu. Etanșeitatea ușii trebuie verificată în mod regulat. Dacă sigiliile sunt uzate, solicitați altele noi de la un distribuitor autorizat.

Când centrala funcționează, ușa și capacul acesteia trebuie să fie bine închise datorită extractorului de gaz de evacuare. În caz contrar, aerul exterior va intra în cameră, iar combustibilul nu va fi incinerat complet.

AVERTISMENT! O dată pe an, boilerul (după sfârșitul sezonului de încălzire) trebuie dezasamblat și verificat cu atenție și curățat de către un tehnician specializat. Acest lucru este valabil și pentru conductele de evacuare. Nerespectarea acestui lucru duce la o performanță redusă a dispozitivului, o funcționare anormală și poate contribui la apariția unor situații de amenințare asupra vieții sau a sănătății locuitorilor gospodăriei.

AVERTISMENT!

Nu scoateți niciodată (deschideți) grătarul în cazul în care există foc sau brazi în camera de ardere. Aceasta amenință să provoace foc în tava de cenușă a cazanului. Înainte de a expulza grătarul, așteptați până când combustibilul este complet ars și grătarul va fi rece.

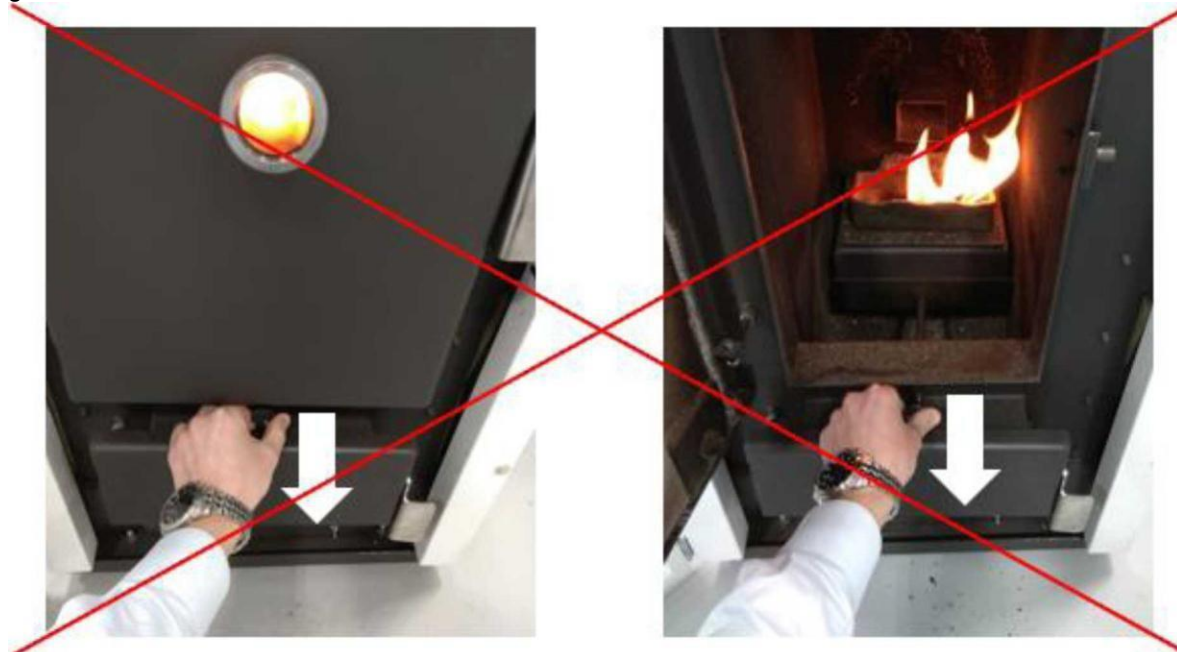

6. DIMENSIUNI TEHNICE

SPECIFICAȚIE	UNITATE	NUMĂR
ÎNĂLȚIME	mm	1210
LĂȚIME	mm	730
ADÂNCIME	mm	560
GREUTATE	kg	196
DIAMETRUL DE IEȘIRE AL COȘULUI DE FUM	mm	80
PUTERE MINIMĂ-MAXIMĂ	kW/h	5 - 25
CERINȚE DE ENERGIE	V - Hz	230 - 50
CAPACITATEA REZERVULUI DE PELEȚI	kg	48
CAPACITATEA APEI CAZANULUI	l	42
COMBUSTIE MAXIMĂ	kg	5.4
COMBUSTIE MINIMĂ	kg	1.1
RANDAMENT	%	93

Schiță tehnică:

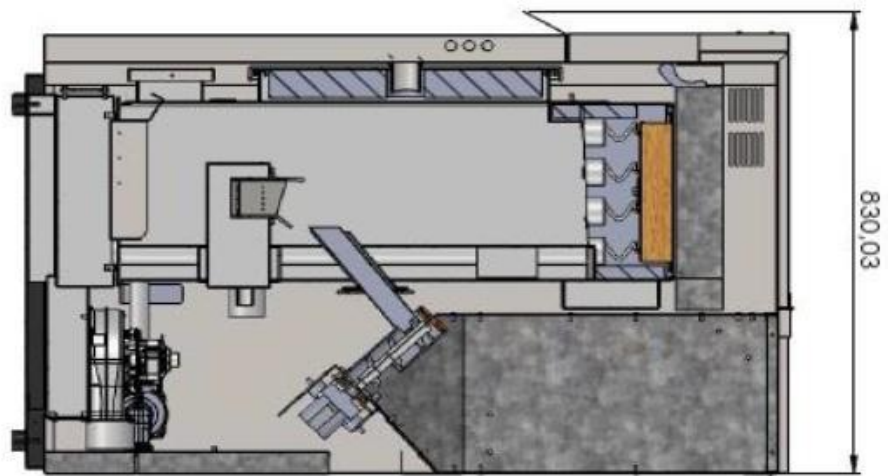
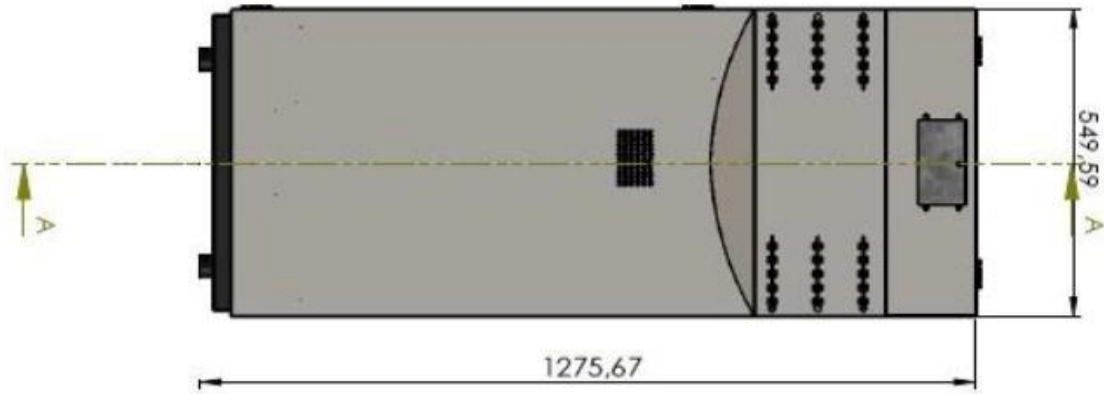

7. DESCRIEREA CONEXIUNILOR DIN BOILER

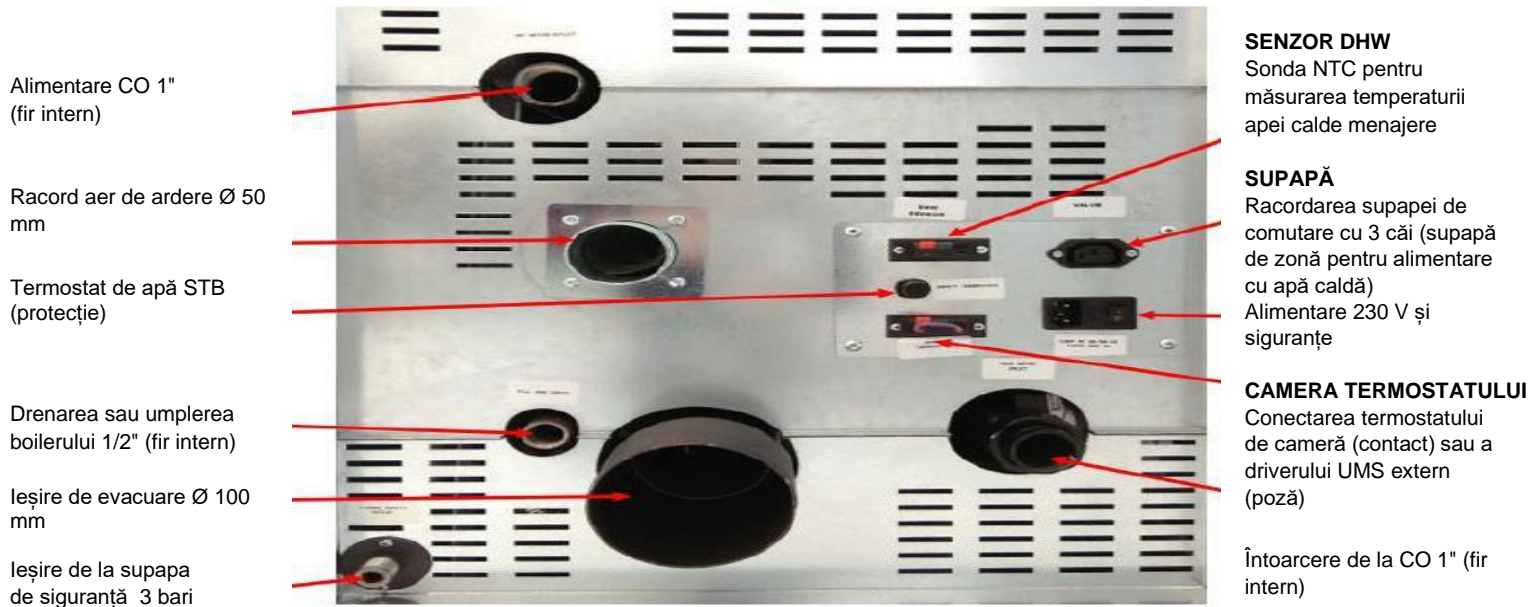

Vedere din spate a boilerului

8. DIAGRAMĂ DE CONECTARE A VALVEI DE PROTECȚIE RETUR

Alimentare pentru instalare

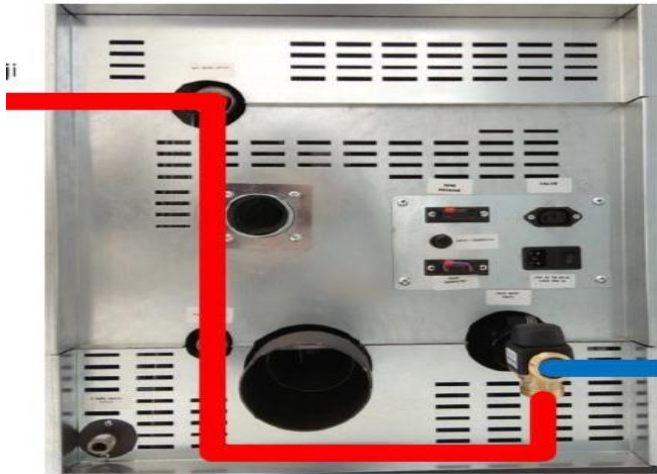

Retur de la instalație

Retur de la instalație

Pentru returul boilerului

Pentru a alimenta racordul în T



9. SCHEMELE HIDRAULICE

Diagramele prezentate sunt doar ilustrative. Vă rugăm să rețineți că centrala trebuie să fie utilizată cu o supapă de protecție împotriva returului, termostată, calibrată la 55 de grade C (cu excepția utilizării unui ambreiaj hidraulic). Temperatura apei boilerului trebuie să fie setată la valoarea minimă de 70 grade C, iar temperatura de pornire a pompei trebuie să fie setată la valoarea minimă de 60 grade C (Setarea temperaturii pompei este disponibilă în meniul de întreținere).

Diagrama 1: Încălzire CO.

Vă recomandăm să lăsați constant deschis un radiator (de exemplu în baie) .



Setare Menu
C.W.U (D.H.W)



Diagrama 2: Încălzire prin pardoseală și apă caldă. Controler extern de ex. UMS 4S.

Vă recomandăm să setați o viteză mai mare a pompei în boiler, de la viteza pompei din spatele ambreiajului și să asigurați emisia de căldură din ambreiaj.



Setare Menu
C.W.U (D.H.W)

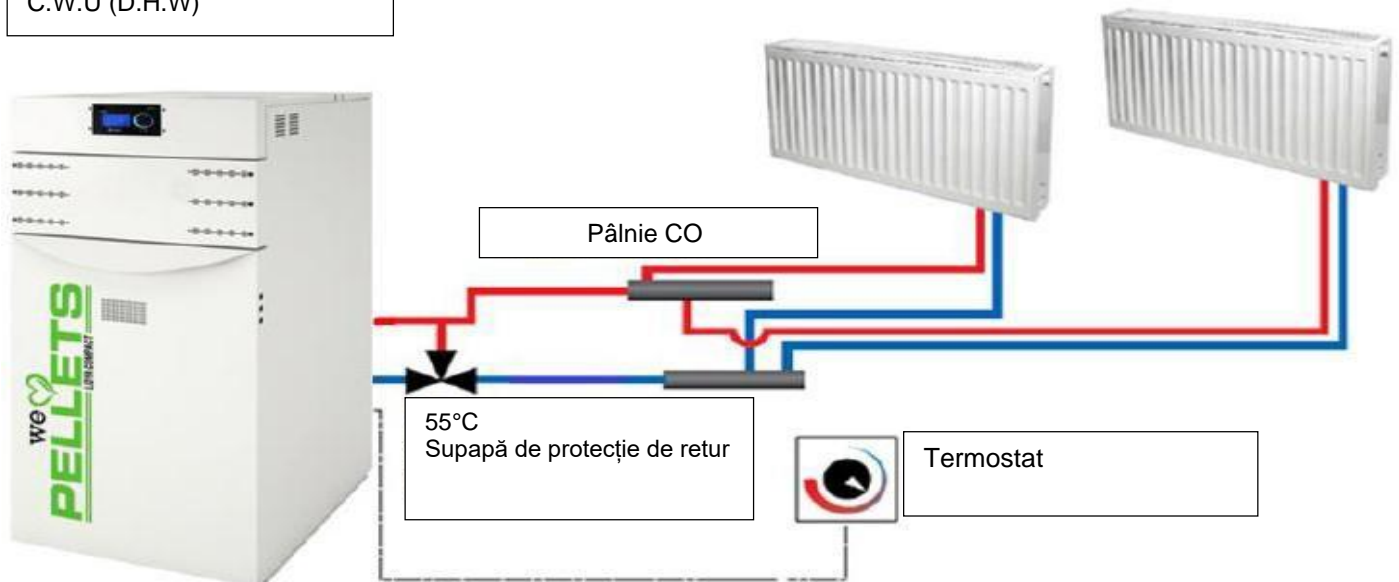
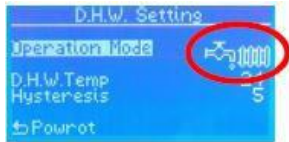

Diagrama 3: Încălzire prin pardoseală, radiatoare și apă caldă. Două circuite de încălzire independente. Conductor extern parter și etaj, de ex. 2 x UMS 4S.

Vă recomandăm să setați o viteză mai mare a pompei în boiler, de la viteza pompei din spatele ambreiajului și să lăsați deschis constant un radiator (de exemplu în baie).



Setare Menu
C.W.U (D.H.W)

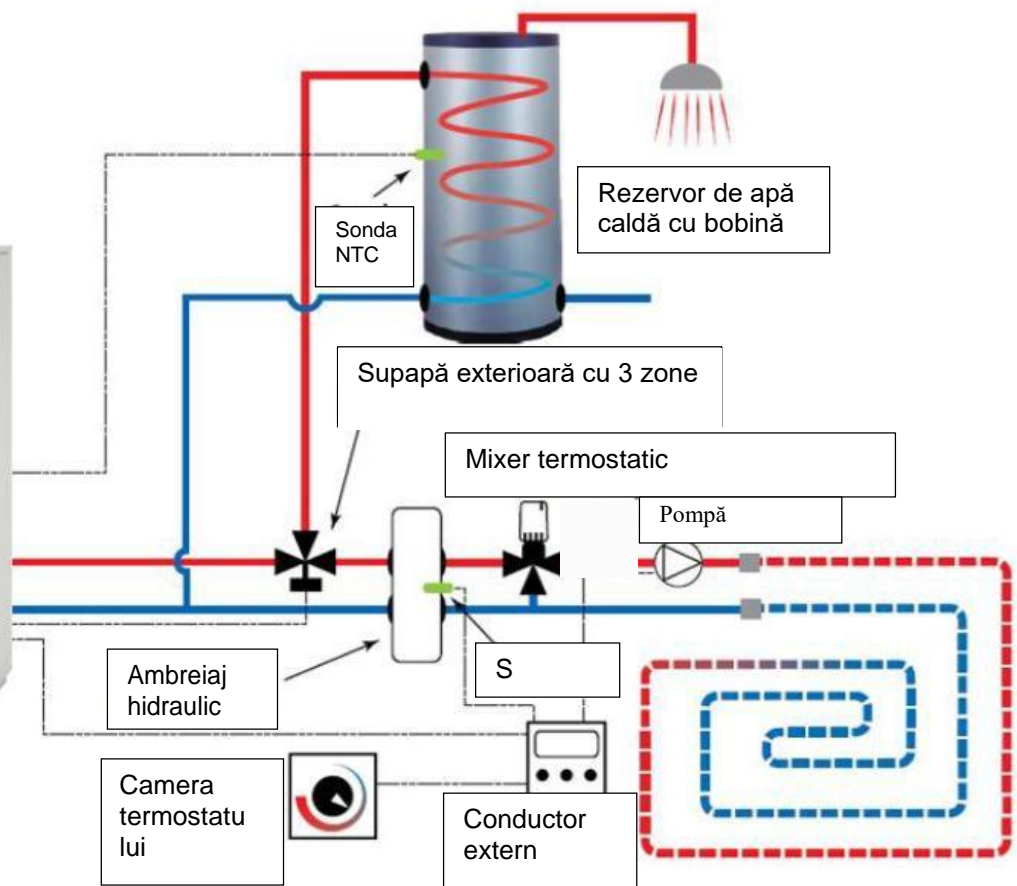
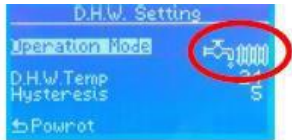
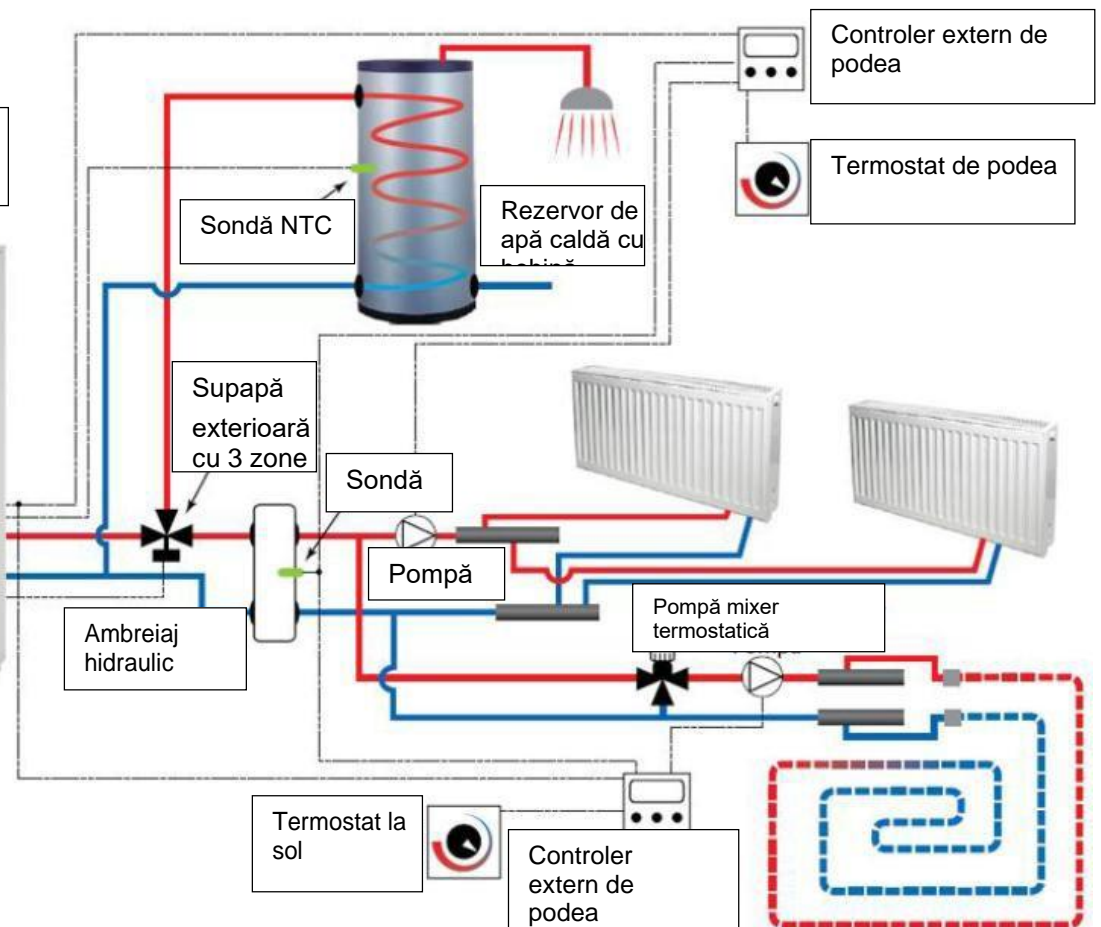

fornello

Diagrama 4: Încălzire prin pardoseală, radiatoare și apă caldă. Racordul cu tamponul. Conductorul tamponului de pe două căi, de ex. UMS 4AP, controler extern la sol și podea

de exemplu. 2 x UMS 4S.

Vă recomandăm să setați o temperatură mai mare a apei în boiler, de ex. 75 gradeC.



Setare Menu
C.W.U (D.H.W)

Zalecamy ustawić wyższą temperaturę wody w kotle np. 75 °C.

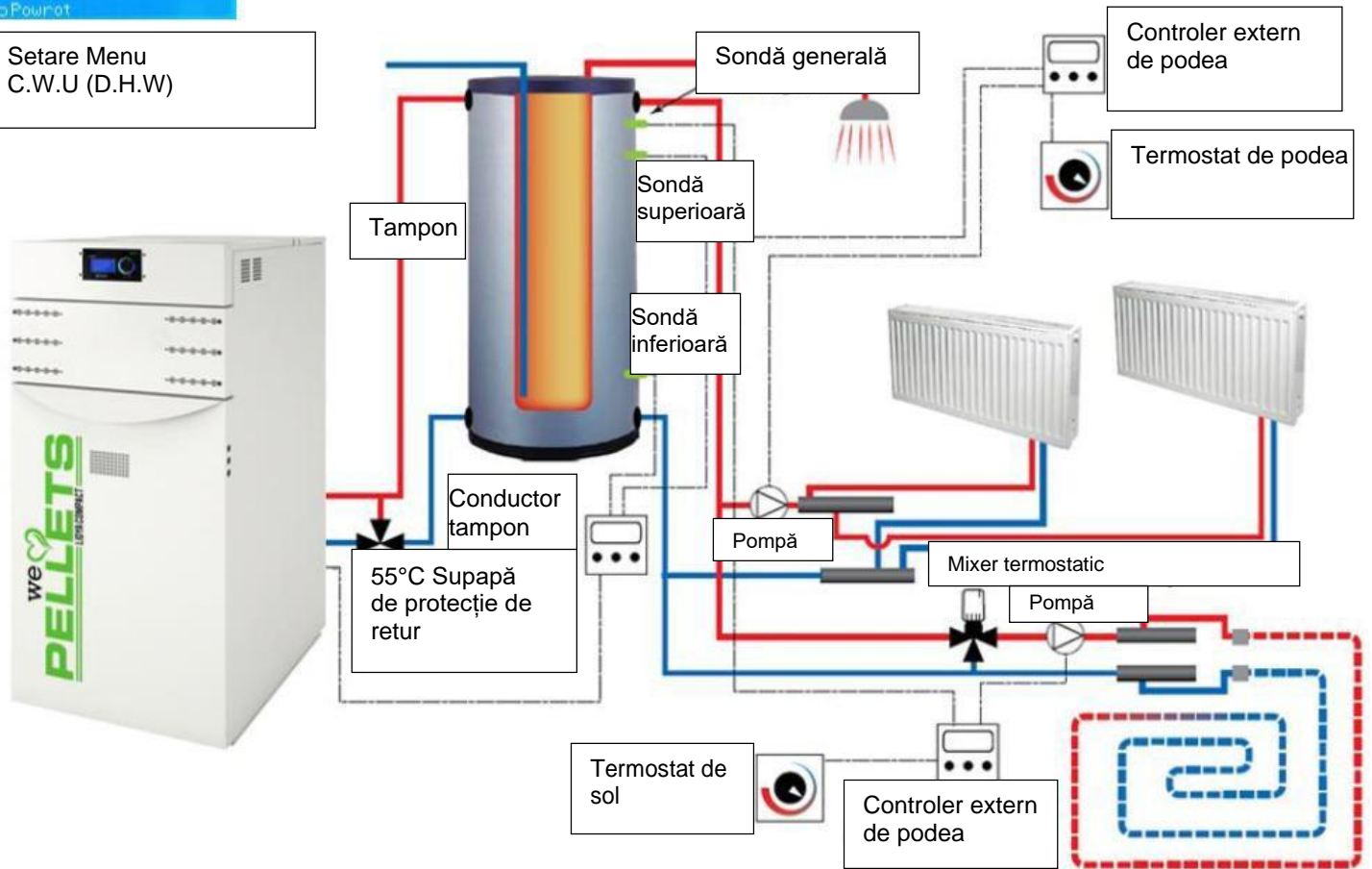

fornello 

10. COOPERAREA BOILERULUI CU TAVA PENTRU APĂ CALDĂ MENAJERĂ – CONECTAREA VALVEI, SONDA NTC ȘI TERMOSTATUL AMBIENTAL

Boilerul cu peleți FORNELLO Lidia poate de asemenea încălzi tava pentru apă caldă menajeră conform următoarei diagrame

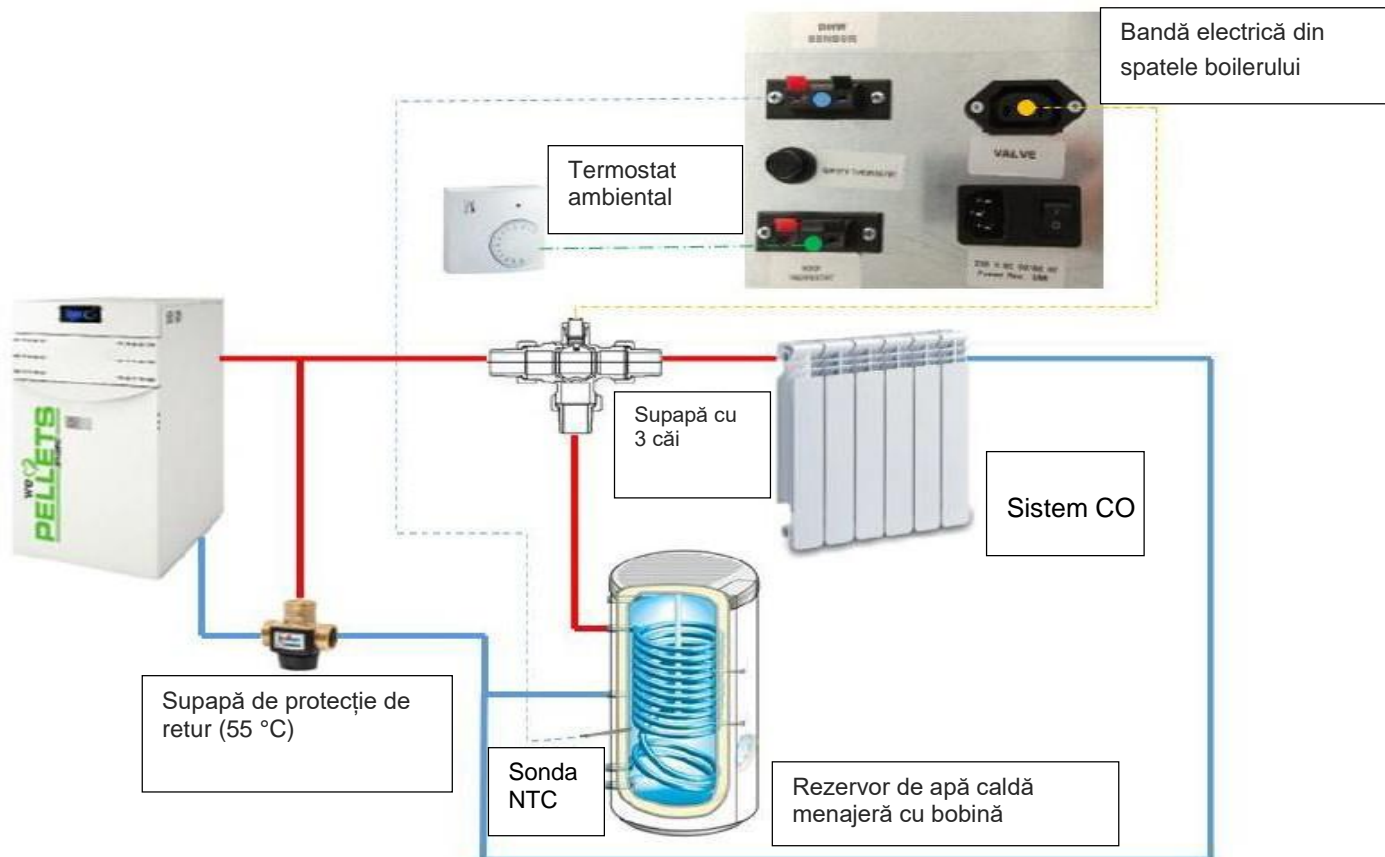

Schema de instalare este prezentată doar vizual.

Pentru a implementa această sarcină este necesar să conectați centrala la supapa cu 3 căi (comutare) și senzorul de temperatură în senzorul de apă caldă al boilerului (inclus cu boilerul).



Supapă de zonă, sondă NTC cu priză

Racordarea supapei cu 3 căi, zonare (comutare).



Comutați supapa RED



Comutați supapa ESBE

Boilerele sunt adaptate pentru a controla o supapă cu 3 căi (de comutare) folosită pentru alimentarea rezervorului de apă cu o bobină. Vă rugăm să folosiți supapa cu dispozitiv de acționare doar într-o direcție cu așa-numitul arc de întoarcere.

Mai jos este descris exemplul de **conectare a supapei cu 3 căi cu retur de arc, disponibil în oferta noastră Red sau ESBE - metoda de asamblare a celor două valve este identică.**

Următoarele marcaje sunt vizibile pe corpul valvei: **AB, A, B**. Este amplasat pe racordul în T metalic, sub dispozitivul de acționare albastru.

Racord hidraulic:

AB - conectați conducta de alimentare (evacuare apă caldă) din boiler.

A - conectați conducta de alimentare a rezervorului de apă caldă menajeră.

B - conectați conducta de încălzire centrală (calorifere etc.).

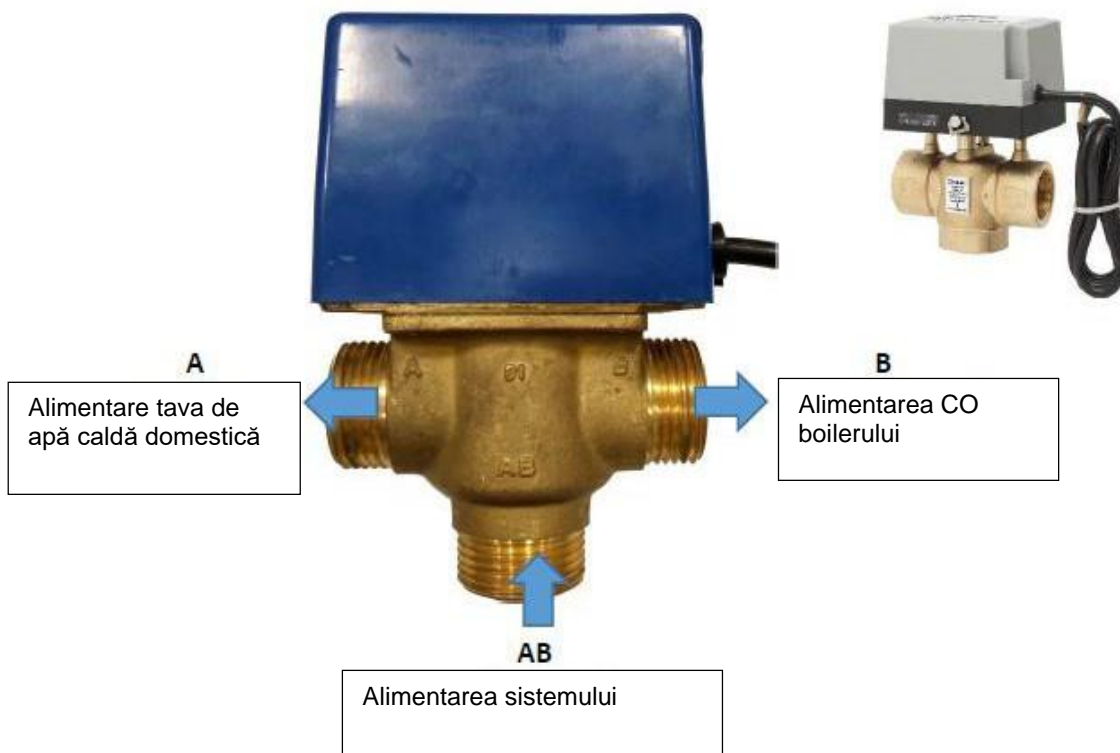

Funcționare :

În momentul cerinței de apă caldă, boilerul va alimenta o tensiune de 230 V la bornele supapei. În cazul în care cerința de apă caldă a fost depășită, tensiunea va dispărea de la bornele supapei. Prin urmare, este necesar să folosiți o supapă cu arc de întoarcere, astfel încât robinetul să poată reveni la reglaj pentru încălzirea CO.

Fluxul în direcția CO (AB-B) este deschis fără tensiune.

Racord electric:

Conectați supapa la priza etichetată **VALVE** cu dopul (furnizat cu centrala).

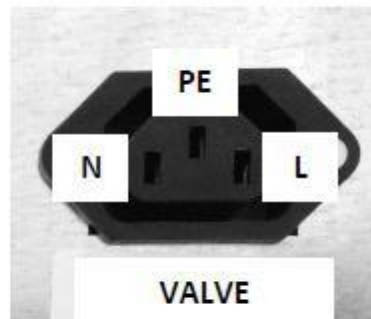
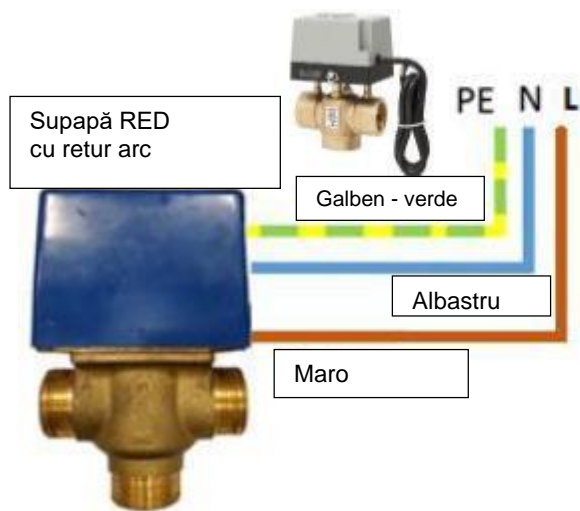

Supapă sol PE galbenă – verde
 Maro - actuator de fază L
 Albastru - actuator neutral N



Conectarea sondei NTC.

Vă recomandăm să folosiți sonda NTC (furnizată împreună cu boilerul) pentru a citi temperatura din tava ACM Conectați sonda la priza etichetată **SENSOR ACM**.

SENSOR ACM

Conectarea termostatului ambiental.

Pentru a citi temperatura camerei, utilizați un termostat ambiental (nu este dotat la boiler). Termostatul trebuie conectat la portul etichetat **ROOM THERMOSTAT**.

Folosiți un termostat de contact cu fir sau fără fir (fără tensiune).

În mod implicit, este conectat un pod la priza termostatului.

Dacă conectați termostatul ambiental, deconectați podul.



Când termostatul este conectat, deconectați podul implicit.

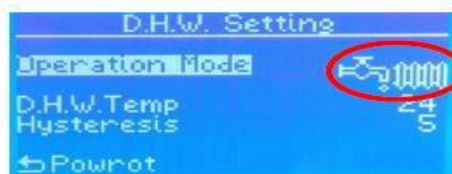

Setarea C. W. U (D. H. W) meniul iarna (C. 0. + C.W.U.).

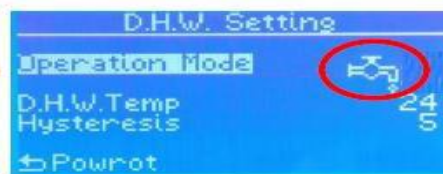

Setarea DHW (D.H.W) meniul vara (doar ACM).

11. RACORDUL LA INSTALAȚIA HIDRAULICĂ

Conectați dispozitivul la racordurile corespunzătoare prezentate în descrierea anterioară. Asigurați-vă că conductele hidraulice nu sunt întinse și au un diametru adecvat. Dacă conectăm dispozitivul la o instalație la care sunt conectate alte aparate de încălzire, este necesar să fie verificate aceste conexiuni de către un instalator calificat pentru a vă asigura că instalația respectă legislația aplicabilă. Se recomandă să clătiți instalația înainte de a conecta aparatul pentru a îndepărta depozitele din acesta. Instalați supapele de închidere a apei pe aparat, astfel încât să poată fi deconectate cu ușurință de la instalație, dacă este necesar (întreținere sau reparație). Supapa de by-pass trebuie să fie întotdeauna conectată la evacuare, care trebuie să poată rezista la temperatura și presiunea apei.

Conexiunile de sistem trebuie să fie ușor de deconectat (deșurubat). Instalați supapele care închid curgerea apei pe conductele sistemului de încălzire. Pentru a proteja unitatea de coroziune, depozite, aceasta trebuie spălată și curățată înainte de conectarea unității cu mijloace adecvate, de ex. Sentinel X300 pentru instalații noi, X400 și X800 sau Fernox Cleaner F3 pentru instalații mai vechi. Este necesar să urmați recomandările producătorilor preparatelor.

Avertisment! O neglijare a curățării instalației va face ca garanția să nu includă componente hardware, cum ar fi pompe și valve.

Umplerea instalației.

În timpul acestui proces, aerul conținut în instalație trebuie să iasă prin robinetul de aerisire (aerisire).



Pentru ca aerul să scape din instalație, șurubul de la aerisirea din cazan trebuie să fie deșurubat ușor. Presiunea apei reci trebuie să fie de 1 bar. Dacă presiunea scade în timpul umplerii ca urmare a evaporării gazelor din apă, este necesară umplerea cantității de apă din sistem pentru a obține presiunea specificată anterior. După umplerea sistemului, închideți întotdeauna supapa de alimentare cu apă la cazan.

Controlul presiunii în vasul cu diafragmă al cazanului.

Cel puțin o dată pe an, vă recomandăm să verificați presiunea în vasul cu diafragmă. Presiunea corectă a gazului din vas este necesară pentru a asigura presiunea corespunzătoare în sistem, care protejează, de asemenea, membrana din vas. Pentru a face acest lucru, goliți spațiul de apă al vasului, deconectându-l de la cazan și drenând apă de la acesta. Controlul și exterminarea gazului se realizează prin supapa de gaz a navei, în conformitate cu parametrii specificați pe vas



12. INSTRUCȚIUNI DE SIGURANȚĂ

Citiți cu atenție instrucțiunile înainte de opera boilerul.



Avertisment! Risc de electrocutare!

Risc de electrocutare ce poate cauza e electrocutare, care poate provoca daune grave organismului sau moarte. Deconectați sursa de alimentare înainte de întreținerea și repararea dispozitivului.



Avertisment! Suprafață fierbinte!

Suprafața boilerului și / sau senzorii de temperatură pot fi foarte fierbinți!



Avertisment! Piese mobile!

Acordați o atenție deosebită mâinilor dvs. atunci când manipulați piese mobile, cum ar fi tava. Utilizarea neatență poate duce la vătămări grave.



Acest dispozitiv este destinat instalării de către un profesionist.

Instalarea necorespunzătoare și / sau parametrii de funcționare incorecți pot cauza condiții de operare periculoase.

13. MODIFICĂ LIMBA

Setarea limbii engleze în driverul Smartpell.

1. Intrați în meniul principal (apăsați butonul rotativ)
2. Intrați **Ayarlar**
3. Intrați **Lisan**
4. Selectați limba engleză din lista de limbi.

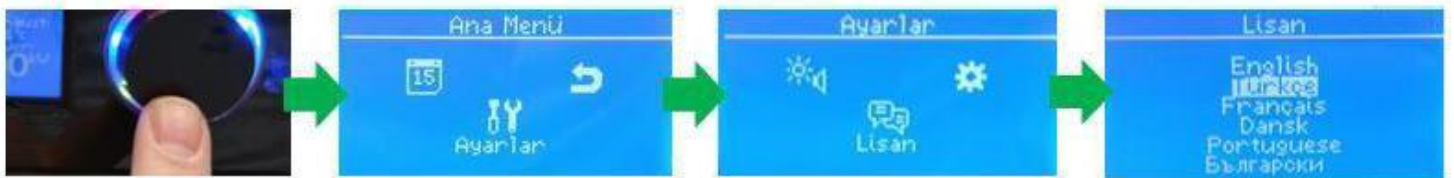

14. CONTROLUL BOILERULUI

Cu software-ul său modern, Smartpell va face în fiecare iarnă confortabil, oferind în același timp toate avantajele energiei regenerabile.

Panoul de Control (TPS)

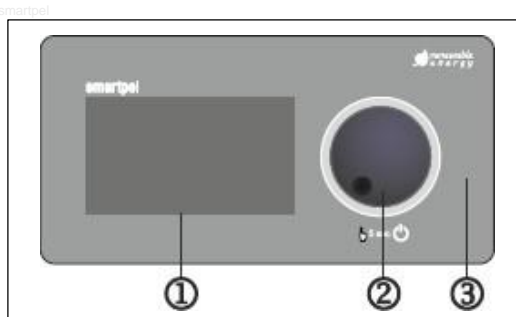

1. LCD: Smartpell are un afișaj grafic de 128 x 64 pixeli
2. Buton: În loc de butoane, întrerupătoare complicate, Smartpell are un buton rotativ ușor de utilizat pentru apăsare și rotire – la fel ca un radio auto
3. Senzorul telecomenzii

Telecomandă

4. Smartpell oferă telecomandă cu infraroșu cu funcții de bază.



- Mărește temperatura
- Reduce temperatura
- Mărește viteza ventilatorului (pentru cuptoare cu aer)
- Reduce viteza ventilatorului (pentru cuptoare cu aer)
- (Telecomanda nu este disponibilă pentru toate modelele)

Start rapid

Închideți și deschideți



Apăsați și mențineți butonul până când număratoarea inversă este finalizată. Dacă eliberați butonul înainte de expirarea a 5 secunde, starea nu se va schimba.

Reglarea temperaturii



Apăsați butonul rotativ pentru a intra în meniul principal



Apăsați din nou butonul rotativ pentru a intra în setarea temperaturii



Rotiți butonul în sens orar pentru a crește temperatura; Rotiți-l în sens invers acelor de ceasornic pentru a reduce temperatura.



Apăsați butonul pentru a confirma

Meniu de operare

Cuptoare cu aer

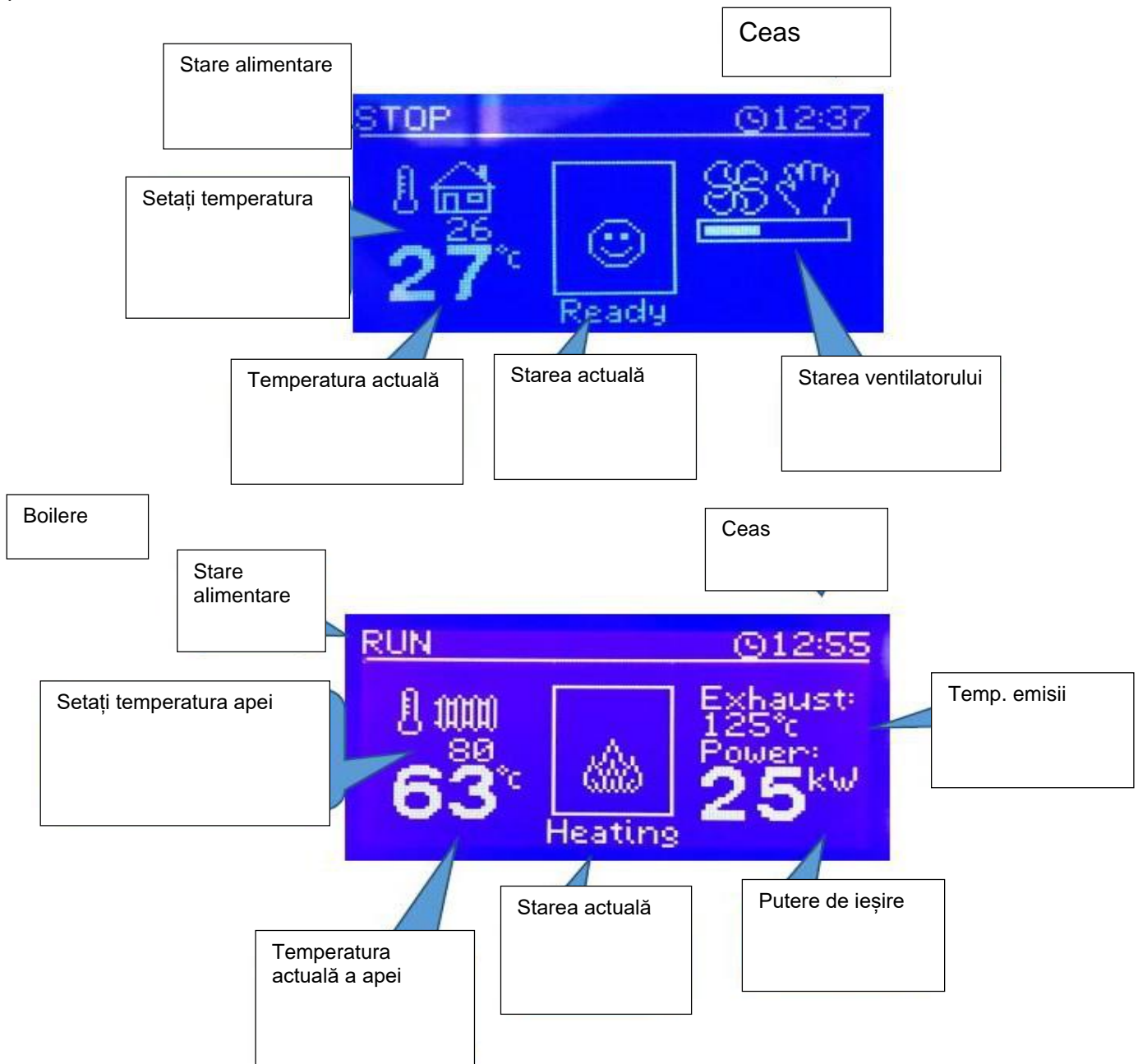

Software

Software-ul Smartpel Controller are două niveluri de meniu: Meniul utilizator și meniul pentru personal de service calificat.

Apăsăți butonul rotativ pentru a porni meniul principal. Rotiți butonul în sensul acelor de ceasornic sau în sensul invers acelor de ceasornic pentru a naviga în meniu.

Meniul principal

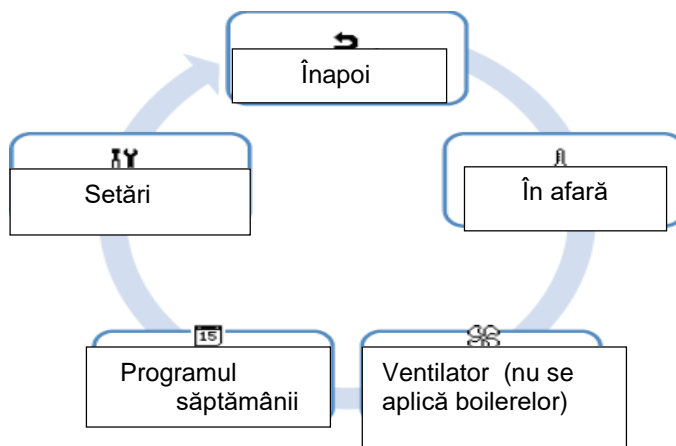

Temperatură - setați temperatura dorită

Cuptor	Boiler	Boiler + Cuptor
Reglează temperatura camerei	Reglează temperatura apei	Activează meniul temperatură

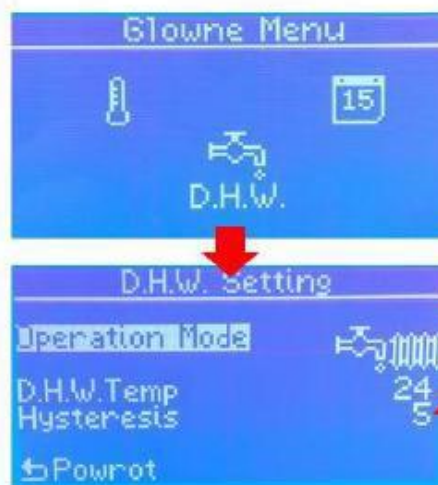
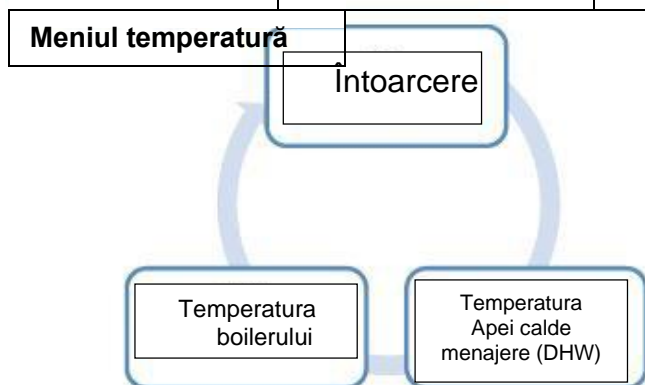

Meniul ACM
Apă caldă menajeră

Mod de operare: CO,
ACM ACM + CO

Setați temperatura
dorită în tavă și
histeresis

Ventilator (nu se aplică boilerelor)

Reglează automat viteza ventilatorului sau pe o scară de 5 puncte. Ventilatoarele nu sunt disponibile pentru boiler.

Automatic



Manual (5 viteze)



Temporizator săptămânal

Temporizatorul săptămânal vă permite să setați trei programe diferite pentru fiecare zi a săptămânii care activează sau oprește boilerul.



Pentru a seta glisorul, selectați ziua dorită a săptămânii.



Zi: Soare
Accentuat



Apăsați butonul
Accentuat

Zi: Soare



Apăsați butonul pentru a continua. Întoarceți butonul pentru a selecta
Apoi selectați comutatorul activ:



Activ (OFF) Programul pentru ziua selectată este oprit.

Apăsați pentru a comuta (ON) Programul pentru ziua selectată este activat

Apoi selectați și reglați timpul de pornire și dezactivare.



Setări ora de pornire

Setări ora de închidere

Meniul setări

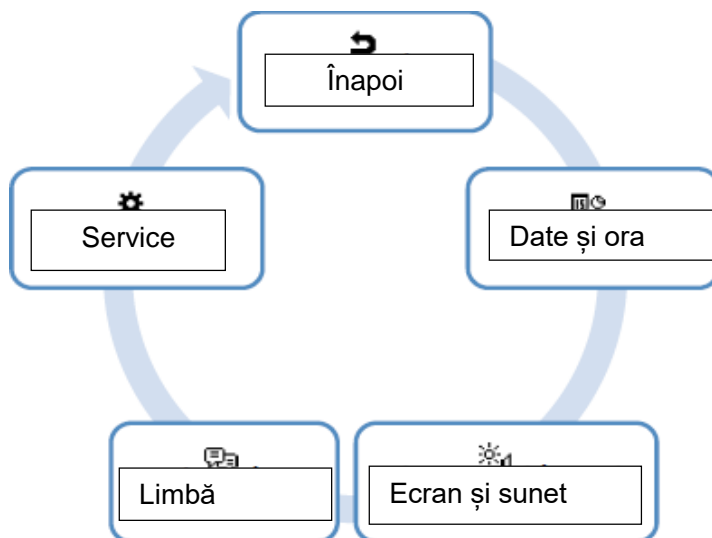

Data și ora



Setați data și ora sistemului

Ziua săptămânii va fi calculată automat.

Driver de memorie: în loc de baterii care conțin cadmiu și mercur, Smartpel utilizează un condensator super-eficient, ecologic, fără plumb și mercur. Condensatorul poate sprijini ceasul / calendarul timp de cel puțin 3 luni fără să se încarce.

Ecran și sunet

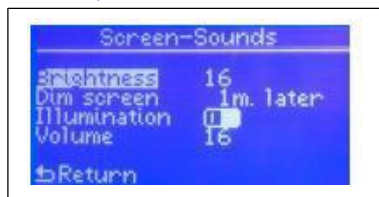

Luminozitate: reglați luminozitatea ecranului LCD.

Ecran Dim Screen: Reglează timpul în care ecranul se întunecă. Poate fi dezactivat selectând „niciodată”.

Iluminare de fundal: Activează / dezactivează lumina de fundal a butonului.

Sunet: Reglează volumul notificării sunetului.

Limbă

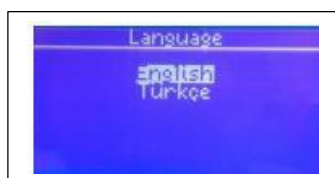

Specifică limba interfeței de utilizator.

Este posibil ca unele limbi să nu fie disponibile pentru toate versiunile. Limba engleză este disponibilă.

Service

Deschide meniul de întreținere.

Notă - meniul de servicii este destinat utilizării numai de către profesioniști și este protejat cu parolă

15. FUNCȚIONARE ÎN MOD DE VARĂ

Cazanul FORNELLO Lidia poate funcționa în regim de vară, încălzind doar rezervorul de apă caldă (bineînțeles, dacă centrala a fost conectată la tavă prin robinetul de comutare). Pentru a activa modul de vară, accesați MENU-> setări-> D.H.W. (ACM) și setați doar simbolul robinetului.

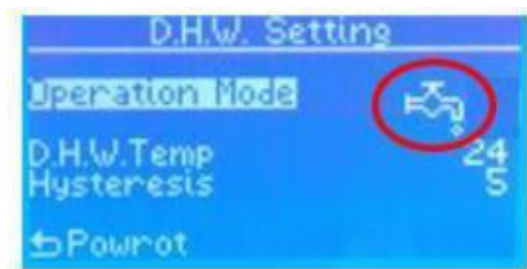

Meniu setare ACM

Mod de vară (doar ACM).

Principiul funcționării cazanului în regim de vară:

Dacă temperatura din rezervorul de canalizare este sub temperatura necesară (citită de senzorul NTC), boilerul începe procedura de aprindere și pornește pompa încorporată.

Simbolul de funcționare al pompei

Temperatura necesară
Temperatura actuală



În acest moment, supapa de comutare este instalată în direcția de încărcare a cazanului cu apă caldă.



Debit ACM (direcția valvei: AB-A)

fornello

Boilerul funcționează atâta timp cât temperatura curentă din cazan este sub temperatura dorită. Pompa funcționează tot timpul.

Apoi, când temperatura curentă atinge temperatura dorită, centrala trece la funcționarea în afara ciclului (stingere). Pompa este oprită.

Temperatura necesară

Temperatura actuală



În acest moment, robinetul de comutare este reglat în direcția CO, însă pompa nu funcționează, deci căldura nu este transferată în sistem.



Debit CO (direcția supapei: AB-B)

În momentul în care temperatura curentă a cazanului cu apă caldă scade sub temperatura dorită minus valoarea histerezei, centrala începe din nou. Pompa este pornită, iar supapa este reglată în direcția apei de apă.

Simbolul de funcționare al pompei



Reîncălzirea Boilerului



Debit ACM (direcția supapei: AB-A)

16. ETAPELE DE FUNCȚIONARE ALE BOILERULUI

Boilerul Lidia boiler are mai multe faze de operare bine pregătite pentru a gestiona corect întregul ciclu al dispozitivului.

Ciclul de fază

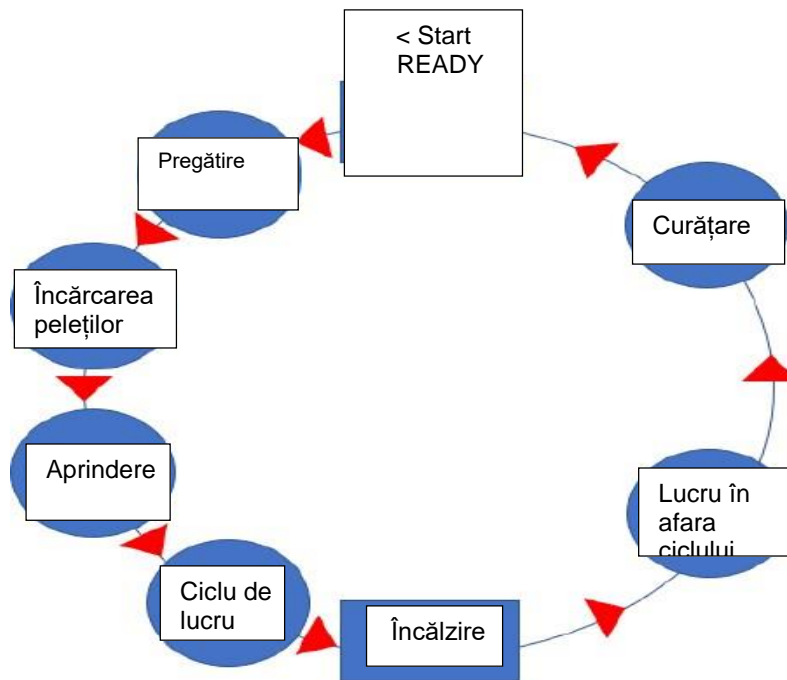

Descrierea fazelor:

READY – boilerul stins așteaptă semnalul pentru a începe funcționarea

Pregătire - boilerul testează dacă toate componentele unității sunt funcționale

Încărcarea peleților – încărcarea primelor doze de combustibil pentru aprindere

Aprinderea - aprinderea unei doze de combustibil pregătite în prealabil

Ciclul de lucru – stabilizarea flăcării după aprindere

Încălzire - funcționarea unității, încălzitorului CO sau a apei calde

menajere, puterea este selectată automat

Funcționare în afara ciclului - stingerea incendiilor

Curățare - pregătirea vatrei pentru următoarea aprindere

17. NOTE FOLOSITOARE

* Nu aprindeți niciodată boilerul pe un grătar umplut cu peleți. Aceasta poate provoca o explozie de gaze care pot fi acumulate în camera de ardere.

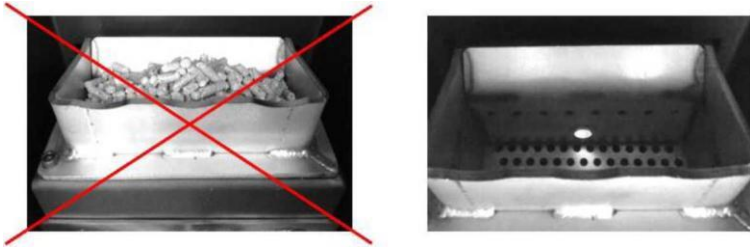

Grătarul trebuie să fie curat și gol înainte de aprindere.

* Utilizați doar combustibili de lemn certificate ca combustibil.



Desemnarea certificatelor pe pungile cu peleți

• Controlați presiunea apei din boiler.



Când centrala este rece, presiunea apei trebuie să fie de 1 bar.

• Nu scoateți (deschideți) niciodată grătarul dacă există foc sau cenușă fierbinte în camera de ardere. Aceasta amenință să provoace foc în tava de cenușă a boilerului. Înainte de a expulza grătarul, așteptați până când combustibilul este complet ars și grătarul va fi rece.

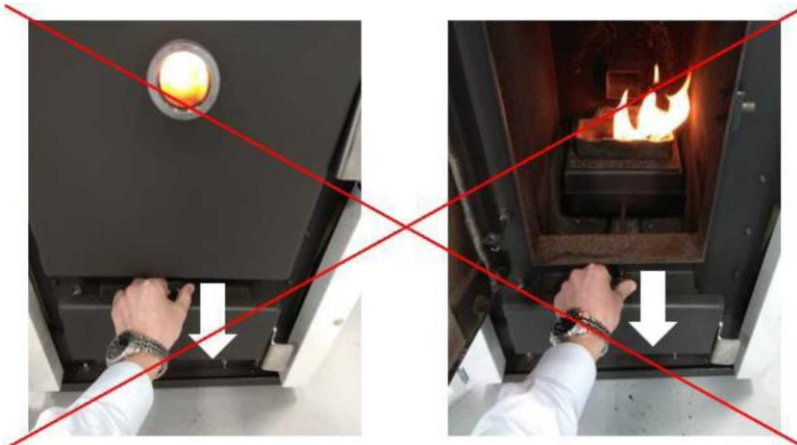





18. MESSAGE DE EROARE

- Eroare de aprindere – Nu a putu aprinde focul în grătar

Cauze posibile de alarmă:

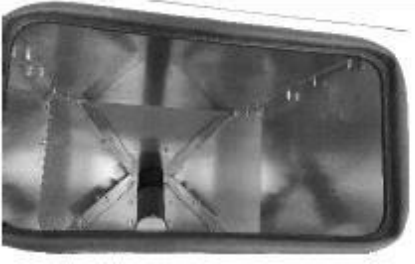
- nu sunt peleți în rezervor
- grătar murdar
- peletă de calitate inferioară sau umedă (greu de aprins)
- funcționarea defectuoasă a motororeductorului de umplere a peleților
- funcționarea defectuoasă a filamentului de ardere a peleților
- avarie ventilator de evacuare
- temperatura de evacuare - defectul senzorului
- ușa către vatra sau tava de cenușă deschisă sau nu închisă corespunzător
- clapeta rezistentă la explozie sigilată

*Procedați după cum urmează:

<p>1. Verificați nivelul de peletă din rezervor</p>	 <p>Rezervor de combustibil</p>	 <p>Rezervor gol</p>
<p>2. Curățați grătarul și verificați deschiderile găurilor din burghie.</p>	 <p>Grătar curat și deschideri libere</p>	 <p>Grătar murdar și găuri murdare</p>
<p>3. Verificați dacă grătarul este bine închis (împins).</p>	 <p>Grătar închis corespunzător</p>	 <p>Grătar închis incorect</p>
<p>4. Scoateți cenușa</p>		

5. Verificați dacă ușa de la vatră sau tava de cenușă este bine închisă.



Uși închise ermetic



Ușa deschisă a tăvii de cenușă

6. Ștergeți eroarea și restartați boilerul

Cum să verificați dacă funcționează filamentul, ventilatorul de evacuare sau motoreductorul? Acest lucru se poate face în meniul serviciului de cazane:

Meniul principal -> Setări -> Instrumente -> Test I / O.

Main menu -> Settings -> Tools -> I/O Test.

I/O Test	
IGN	Filament
PUMP	Pompă
AUGER	Alimentare Motoreductor
VALV	Supapa zonală pentru ACM
FAN2	Ventilator de emisii

În cazul testului cu filament, observați dacă filamentul se încălzește și devine roșu. Nu atingeți capătul filamentului, deoarece poate provoca arsuri.

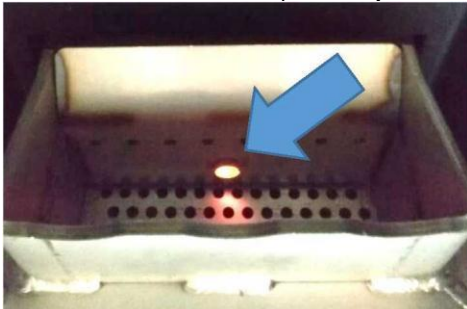

Filamentul funcționează corect.

Se vede că este încălzit roșu-fierbinte.

Nu atingeți spațiul indicat de săgeată. Acest lucru poate provoca arsuri.



AVERTISMENT!

Nu aprindeți boilerul dacă grătarul este acoperit. Înainte de tragere, asigurați-vă că curățați grătarul de peleți.

* clapetă neizolată rezistentă la explozie

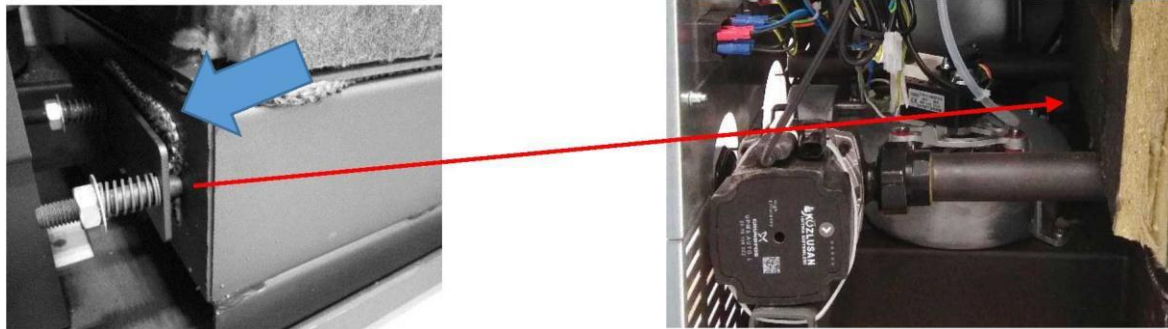

Dacă motororeductorul, ventilatorul sau senzorul de temperatură de evacuare sunt deteriorate, contactați Wentor.



**NOTĂ: Peletele fără certificat lasă reziduuri neprocesate care înfundă găurile de aer din grătar.
Utilizați întotdeauna un pelete certificat.**

* S-a detectat o stingere – stins focul în cazan

Cauze posibile de alarmă:

- nu există pelete în tavă (rămas fără peleti)
- grătar murdar
- funcționarea defectuoasă a motororeductorului de umplere a peleților
- avarie ventilator de evacuare
- temperatura de evacuare Senzor defectul

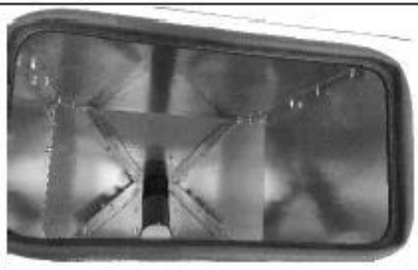
Procedați după cum urmează:

1. Verificați nivelul de pelete din rezervor	 <p>Rezervor de combustibil</p>	 <p>Rezervor gol</p>
2. Curățați grătarul și verificați deschiderile găurilor din burghie.	 <p>Grătar curat și deschideri libere</p>	 <p>Grătarul murdar și găuri înfundate</p>
4. Scoateți cenușa		
6. Ștergeți eroarea și restartați boilerul.		
5. Observați dacă există un melc care livrează peleții la grătar și dacă centrala se aprinde.		

Cum să verificați dacă funcționează ventilatorul de evacuare sau motororeductorul? Acest lucru se poate face în meniul serviciului cazanului: Meniu principal -> Setări -> Instrumente -> Test I / O.

Main menu - > Settings - > Tools - > I/O Test.

I/O Test	
IGN	Filament
PUMP	Pompă
AUGER	Alimentare Motorreductor
VALV	Supapă zonală pentru ACM
FAN2	Ventilator de emisii





Dacă motororeductorul, ventilatorul sau senzorul de temperatură de evacuare sunt deteriorate, contactați Wentor.

• S-a detectat o supraîncălzire – Boilerul a observat o temperatură excesiv de ridicată a apei (sau a evacuării).

• Posibile cauze de alarmă:

- debit scăzut de aer prin cazan (coș sau canale înfundate în boiler)
- fără transfer de căldură din boiler (caloriferele închise sau supapele pe palete directoare)
- presiune prea scăzută a apei în sistem (sub 1 bar)
- defectarea pompei de apă
- temperatura de pornire a pompei prea ridicată - temperatura de evacuare - Defectul senzorului
- - defectarea senzorului de temperatură a apei
- setări incorecte în meniul de service al boilerului

Procedați după cum urmează

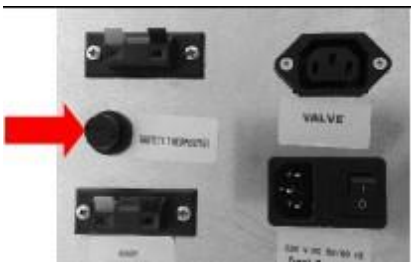
<p>1. Verificați dacă supapele de pe unitate sunt deschise</p>	 <p>Supapă deschisă</p>	 <p>Supapă închisă</p>
<p>2. Verificați că capetele termostatiche de pe calorifere sunt deschise.</p>	 <p>Cap deschis</p>	 <p>Cap închis</p>
<p>3. Verificați presiunea apei sistemului (1 - 1.5 bar).</p>		
<p>4. Asigurați-vă că pompa din boiler funcționează</p>		
<p>5. Resetați protecția tip STB (termostatul de siguranță).</p>		
<p>6. Ștergeți eroarea și restartați boilerul.</p>		
<p>7. Urmăriți temperatura apei și funcționarea boilerului.</p>		



să verificați dacă funcționează filamentul, ventilatorul de evacuare sau motoreductorul? Acest lucru se poate face în meniul serviciului de cazane:

Meniul principal -> Setări -> Instrumente -> Test I / O.

Main menu - > Settings -> Tools - > I/O Test.

I/O Test	
IGN	Filament
PUMP	Pompă
AUGER	Alimentare Motoreductor
VALV	Supapa zonală pentru ACM
FAN2	Ventilator emisii

Dacă găsiți componente deteriorate, contactați Wentor.

A fost detectată inversarea flăcării- temperatură ridicată în canalul de alimentare cu pelete

Posibile cauze de alarmă:

- leșire de evacuare a gazului este înfundată (conducte de ardere obstrucționate sau obstrucție coș de fum)
- propulsare inversă în coș
- vid mare în camera boilerului (fără alimentare cu grătar și aerisiri)
- canalul de alimentare a peleților este blocat
- grătar înfundat
- conductele de evacuare contaminate în boiler
- nici o curățare anuală a cazanului
- defecțiunea senzorului de detectare a inversării flăcării
- avarie ventilator de evacuare

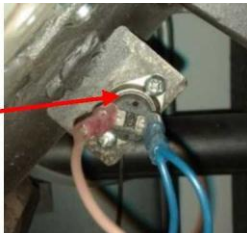

Senzor de detecție inversare a flăcării 105 grade C

Procedați după cum urmează:

<p>1. Verificați dacă generatoarele de turbulență funcționează corect.</p>		
<p>2. Curățați grătarul și verificați deschiderile găurilor din burghie.</p>	<p>Grătar curat și deschideri fără obstacole</p>	<p>Grătar murdar și găuri înfundate</p>
<p>3. Scoateți cenușa și curățați bine interiorul centralei de funingine. Dacă este necesar, curățați și peletele din rezervor.</p>		
<p>4. Verificați curățenia și etanșeitatea camerei de cenușă și curățați funinginea din generatoarele de turbulență</p>		
<p>5. Verificați dacă nu sunt înfundate conductele de evacuare.</p>		
<p>6. Inspectati coșul.</p>		

7. Verificați dacă boilerul trage liber aerul de ardere.

8. Verificați senzorul de detectare a inversării flăcării.

Deoarece aceasta este o situație periculoasă, verificați dacă există o eventuală apariție a acestei probleme. Înainte de a reporni cazanul, asigurați-vă că știți unde a apărut problema. **Respectați funcționarea boilerului. Dacă este necesar, contactați Wentor.**

Eroare – propulsare insuficientă. Coșul de fum nu primește evacuare de la cazan.

Posibile cauze de alarmă:

- leșire gaz de evacuare înfundată (conducte de ardere obstrucționate sau obstrucție coș de fum)
- tracțiune inversă în coșul de fum (vântul bate negativ spre coșul de fum)
- descărcarea necorespunzătoare a gazelor de evacuare
- vid mare în camera cazanului (fără alimentare cu grătar și aerisiri)
- conductele de evacuare contaminate în cazan
- nici o curățare anuală a cazanului
- comutatorul de presiune al coșului deteriorat în boiler
- comutatorul de presiune al coșului nu este conectat corect
- tubul releului siliconic este deteriorat sau deconectat



Comutator de presiune al coșului în boiler

Procedați după cum urmează

1. Verificați dacă generatoarele de turbulență funcționează corect.



2. Curățați grătarul și verificați deschiderile găurilor din burghie.



Grătar curat și deschideri fără obstacole



Grătar murdar și găuri înfundate

3. Scoateți cenușa și curățați bine interiorul centralei de funingine.

4. Verificați curățenia și etanșeitățile
camerei de cenușă și curățați funinginea
din generatoarele de turbulență.

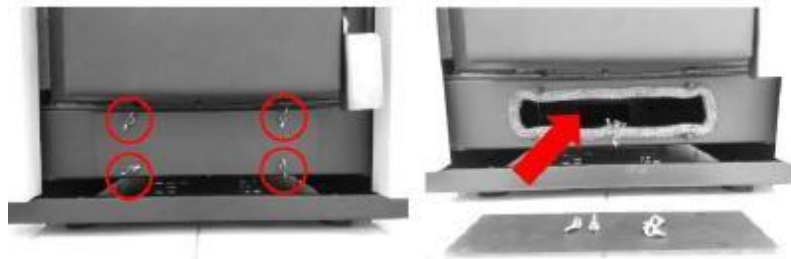

5. Verificați dacă nu sunt înfundate conductele de evacuare.



6. Inspectați coșul de fum.

7. Verificați dacă centrala să tragă liber aerul de ardere.

8. Verificați comutator presiune al coșului și tubul de silicon.

• Eroare a senzorului T1, T2 sau TC.

Posibile cauze de alarmă:

- defectarea senzorului
- defectarea cablului (sârmă tăiată sau deconectată)
- defectarea driverului (placă de bază)

Procedați după cum urmează:

1. Verificați senzorul și cablarea.
2. Contactați Wentor.

• Sistemul de pornire al controlerului a eșuat (sau un ecran gol și lumina de fundal a butonului clipește verde).

Cauze posibile de alarmă

- defecțiunea driverului (placa de bază)

Procedați după cum urmează:

1. Contactați Wentor.

Resetarea alarmei:

Alarma este ștearsă ținând apăsat butonul de pe controler.



AVERTISMENT!

Înainte de a scoate carcasa boilerului, este necesar să deconectați energia electrică de la unitate. Acțiunile de mai sus ar trebui efectuate numai cu precauții speciale. Funcționarea de control a componentelor interne ale boilerului trebuie efectuată exclusiv de personal specializat și instruit.



19. VERIFICAREA ANUALĂ BOILERULUI

Boilerul Lidia, la fel ca toate celelalte încălzitoare, trebuie să fie inspectat / întreținut anual. Acest lucru se realizează prin curățarea completă a schimbătorului de căldură, înlocuirea garniturilor (dacă este necesar), verificarea corectitudinii componentelor individuale și curățarea gazelor de eșapament.

Vă rugăm să rețineți că curățarea trebuie făcută cel puțin o dată pe an. Întreținerea periodică este foarte importantă. Datorită acestui fapt, dispozitivul dvs. va funcționa corect cu eficiență adecvată.

Aceasta, desigur, afectează siguranța și consumul de combustibil. Inspecția anuală a centralei este plătită (de asemenea, în perioada de garanție a dispozitivului) și trebuie efectuată exclusiv de personal specializat.

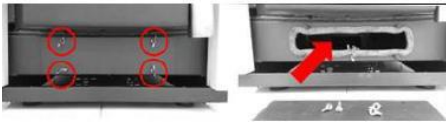
Ce să curățați și să verificați în timpul revizuirii anuale:

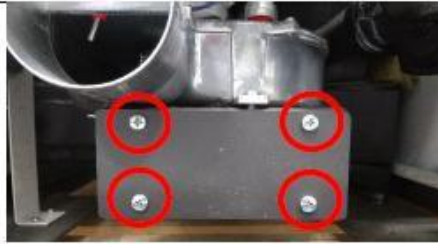
Curățarea cenușii	
Aspirarea temeinică a camerei de ardere	
Îndepărtarea și curățarea generatoarelor de turbulență și a canalelor turbulatoare	
Curățarea funinginii din camera de sub cenușar	
Curățarea conductelor de evacuare	
Curățarea ventilatorului de evacuare	
Verificarea sigiliilor ușii și clapelor	
Controlul componentelor individuale	

fornello

20. TABEL DE ÎNTREȚINERE A DISPOZITIVELOR

Tabelul arată ce componente și cu ce frecvență trebuie curățate și inspectate.

Piesă / Perioada	O dată al 2-3 zile	Săptămănal	O dată la 60 de zile	O dată pe an
Curățarea grătarului	•			
Curățarea cenușii		•		
Generatoare de turbulență care se mișcă		•		
Curățarea sticlei în uși		•		
Curățarea funinginii din camera de sub cenușar			•	
Curățarea racordului în T cu trei căi la ieșirea evacuării			•	
Curățarea conductelor de evacuare				•
Curățarea ventilatorului de evacuare				•
Îndepărtarea și curățarea generatoarelor de turbulență și a canalelor				•
Curățarea pereților schimbătorului de căldură				•
Verificarea sigiliilor ușii și clapelor				•
Controlul melcului și ventilatorului de evacuare				•
Controlul altor componente				•

AVERTISMENT!

Controlul componentelor electrice și mecanice interne trebuie încredințat numai specialiștilor cu cunoștințe tehnice de combustie și electricitate.

21. DEPANARE

Simptome	Cauze posibile	Soluție
Ecran întunecat	Dispozitivul este oprit	Apăsați butonul Power
	Siguranța butonului principal este umflată	Înlocuiți siguranța
	Pană de curent	Verificați alimentarea
Controlerul nu include flacără	Temperatura reală este mai mare decât temperatura setată	Configurați temperatura setărilor
	Termostatul de cameră este oprit	Porniți termostatul de cameră
Mesaj de eroare: S-a detectat supraîncălzire	Flux de aer scăzut	Verificați ventilația
	Defecțiune la pompă	Verificați pompa
	Defecțiune a senzorului de temperatură	Sunați la service
	Defecțiunea driverului	Sunați la service
Mesaj de eroare: Nu s-a detectat foc	Fără combustibil	Adăugați pelete în tavă
	Peletă de calitate scăzută	Folosiți pelete de înaltă calitate
	Defecțiunea senzorului de temperatură de emisie	Sunați la service
	Defecțiune de ridicare	Sunați la service
Mesaj de eroare: S-a detectat flacără care se retrage	Flacăra care se retrage în conducta de refulare	Verificați conducta de refulare. Dacă este necesar, curățați-o de peletă.
Mesaj de eroare: Suflare insuficientă	Suflare insuficientă în coș	Verificați sistemul de coș
	Blocare în coșurile de fum	Verificați coșul și conductele de evacuare
	Valoarea de vid negativă în coșul de fum	Sistem de coș slab sau mediu prea vântos
Mesaj de eroare: Aprindere eșuată	Peletă de calitate scăzută	Folosiți pelete de înaltă calitate
	Defecțiune filament	Încercați să aprindeți focul manual
		Sunați la service
	Defecțiunea senzorului de temperatură de ridicare	Sunați la service
Mesaj de eroare:	Defecțiunea senzorului și / sau al regulatorului	Sunați la service

Defecțiune senzor <T1 T2 or TC>		
Mesaj eroare: Pornirea sistemului eșuată (Sau ecranul gol și lumina de fundal a butonului care luminează intermitent)	Defecțiunea driverului	Sunați la service

Distribuitor autorizat

Service Tehnic autorizat

fornello

fornello

fornello 