

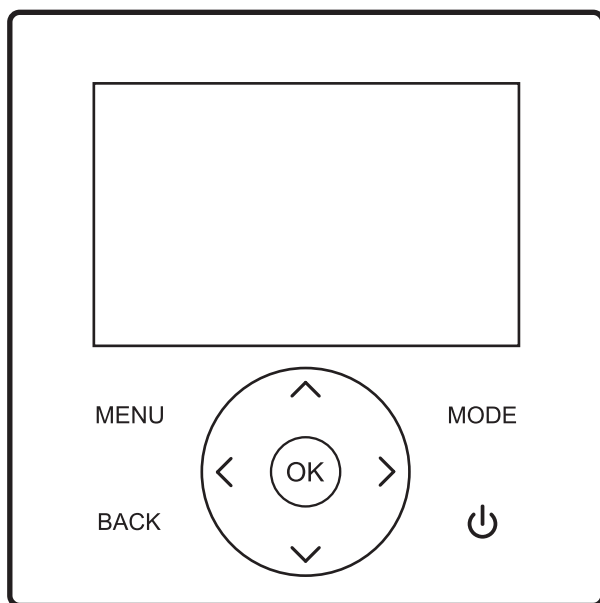

# MANUAL DE UTILIZARE TELECOMANDĂ CABLATĂ PENTRU POMPELE DE CĂLDURĂ



#### NOTĂ IMPORTANTĂ

Vă mulțumim foarte mult pentru achiziționarea produsului nostru.  
Înainte de a utiliza unitatea, vă rugăm să citiți cu atenție acest manual și să îl păstrați pentru referințe viitoare.



Acest manual oferă o descriere detaliată a precauțiilor care trebuie avute în vedere în timpul operării.  
Pentru a asigura funcționarea corectă a telecomenzii cablate, vă rugăm să citiți cu atenție acest manual înainte de a utiliza unitatea.  
Pentru a-l putea consulta ulterior cu ușurință, păstrați acest manual după citire.

---

# CUPRINS

<b>I. Introducerea telecomenzii cablate</b> .....	01
1. Domeniu de aplicare.....	01
2. Aspect.....	01
3. Descrierea tastelor.....	01
4. Afișajul paginii principale.....	01
5. Explicarea pictogramelor de afișare.....	02
6. Conectarea telecomenzii cablate la unitate.....	03
<b>II. Explicația elementelor afișate</b> .....	03
1. Starea inițială.....	03
2. Starea buzzerului.....	03
3. Afișajul lumii de fundal (10 niveluri de iluminare).....	04
4. Afișajul paginii de start.....	04
<b>III. Explicarea tastelor</b> .....	05
1. [MODE].....	05
2. [UP], [DOWN], [LEFT], [RIGHT].....	05
3. [ON/OFF].....	06
4. [BACK].....	06
5. [MENU].....	06
<b>IV. Explicația meniurilor</b> .....	06
1. Afișajul meniului principal.....	06
2. Afișajul modului de operare.....	06
3. Setarea zonei.....	06
4. Setarea ACM (apă caldă menajeră).....	08
5. Blocare funcții.....	08
6. Opțiuni.....	09
7. Setarea datei, orei și a funcției de temporizare.....	10
8. Setări.....	11
9. Interogare parametrilor.....	13
10. Interogare erori.....	13
11. Aplicație și resetare WiFi.....	13
12. Interogare versiune program.....	14
13. Control termostat.....	14

<b>V. Funcții auxiliare</b> .....	14
1. Blocare copii.....	14
2. Controlul cu o telecomandă cu două fire .....	14
<b>VI. Anexe</b> .....	15
1. Interogare parametri.....	15
2. Setări parametri .....	16
3. Resetarea la setările implicite din fabrică .....	23
4. Interogare erori .....	23
5. Listă erori .....	24
<b>VII. Instrucțiuni de instalare</b> .....	26
1. Lista materialelor .....	26
2. Proceduri de instalare .....	26

# I. Introducerea telecomenzii cablate

## 1. Domeniu de aplicare

Aceasta este o telecomandă cablată pentru sistemul CCHD (Răcire Combinată, Încălzire și Apă Caldă Menajeră), aplicabilă modelelor care aparțin Proiectului de Furnizare CCHD.

## 2. Aspect

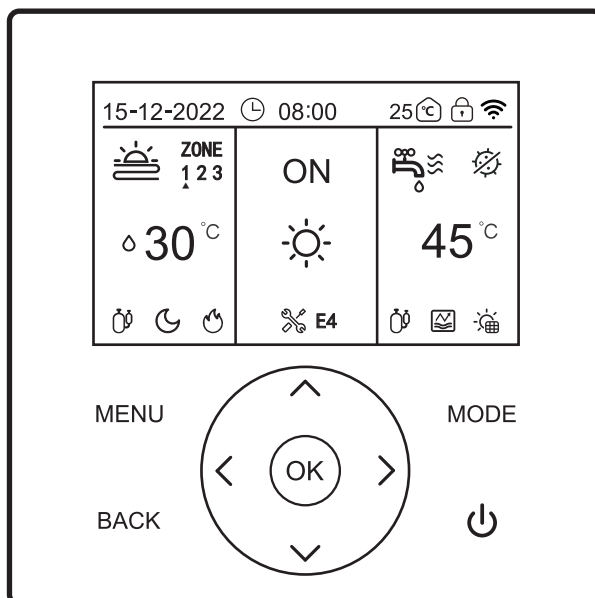

## 3. Descrierea tastelor

Name	[MENU] key	[ON/OFF] key	[BACK] key	[MODE] key	[UP] key	[DOWN] key	[LEFT] key	[RIGHT] key	[OK] key
Icon	MENU		BACK	MODE					OK

## 4. Afișajul paginii principale

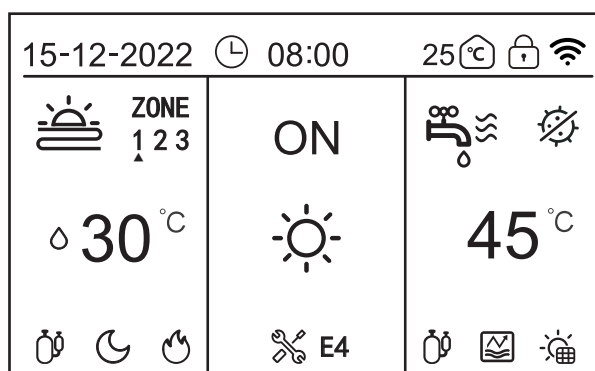

## 5. Explicația pictogramelor de afișare

Nr.	Modul	Descriere conținut		Explicație funcție
1	Module superioare	15-12-2022	Data	Reprezintă data în format ZZ-LL-AAAA, afișată implicit.
2		08:00	Ora	Reprezintă ora în format 24h, afișată implicit.
3			Temporizator zilnic	Această pictogramă apare când funcția de temporizare zilnică este activă.
4			Temporizator săptămânal	Această pictogramă apare când funcția de temporizare săptămânală este activă.
5			Temp.ambient interior	Reprezintă temperatura ambientală din interior, afișată implicit.
6			Blocare copii	Această pictogramă apare când blocarea pentru copii este activă.
7			WiFi	Această pictogramă apare când rețeaua WiFi este conectată cu succes.
8	Module centrale		Mod [ÎNCĂLZIRE]	În modul [ÎNCĂLZIRE], poate porni sistemul de încălzire în pardoseală sau radiatorul de încălzire.
9			Mod [RĂCIRE]	În modul [RĂCIRE], poate porni ventiloconvectorul sau sistemul de răcire în pardoseală.
10			Mod [AUTO]	În modul [AUTO], selectează automat modul de funcționare în funcție de temperatura ambientală.
11		OFF	OPRIT	În stare de oprit, pe ecran va fi afișat „OFF”.
12		ON	PORNIT	În stare de pornit, pe ecran va fi afișat „ON”.
13			Încălzire/răcire pardoseală OPRIT	Înseamnă că sistemul de încălzire/răcire pardoseală este oprit.
14			Încălzire pardoseală PORNIT	Înseamnă că este activă funcția de încălzire pardoseală și se afișează în modul [ÎNCĂLZIRE], conform setării.
15			Răcire pardoseală PORNIT	În modul răcire, pictograma este afișată conform setării.
16			Radiator încălzire OPRIT	Înseamnă că radiatorul este oprit.
17			Radiator încălzire PORNIT	Înseamnă că în modul [ÎNCĂLZIRE] radiatorul este activat, afișat conform setării.
18			Ventiloconvector OPRIT	Înseamnă că ventiloconvectorul este oprit
19			Ventiloconvector PORNIT	Înseamnă că ventiloconvectorul este pornit
20			Setare temperatură ambientă	Setează valoarea temperaturii ambientale.
21			Setare temperatură apă	Setează temperatura pe circuitul apei.
22			DHW OPRIT	Funcția DHW (apă caldă menajeră) este dezactivată.
23			DHW PORNIT	Funcția DHW (apă caldă menajeră) este activă.
24			Încălzitor solar	Funcția de încălzitor solar este activă.
25			Sterilizare	Funcția de sterilizare a apei calde menajere este activă.
26			Temperatură ieșire DHW	Afișează temperatura de ieșire DHW (apă caldă menajeră), implicită.
27		Module inferioare		Eroare
28			Compresor	Pictograma apare când pornește compresorul.
29			Pompă de apă	Pictograma apare când pornește pompa de apă.
30			Încălzitor electric	Pictograma apare când pornește încălzitorul electric.
31			Protecție anti-îngheț	Pictograma apare când aparatul pornește protecția anti-îngheț.
32			Mod [DEZGHEȚ]	Pictograma apare când aparatul intră în modul DEZGHEȚARE.
33			Mod Vacanță/Acasă	Pictograma apare când modul Casa Ocupată (Vacanță) este activ.
34			Mod Vacanță/Absent	Pictograma apare când modul Plecat de acasă (Vacanță) este activ.

Label	Module	Content description		Function description
35	Modulele inferioare		Energie El. Gratuită	Funcția Smart Grid pentru a indica diferite stări de utilizare a electricității
36			Energie El. Tariful Redus	
37			Energie El. Tariful Ridicat	
38			Sursă de căldură auxiliară	Pictograma apare când se primește semnal (de exemplu, când o sobă cu gaz funcționează pentru încălzire).
39			Mod [SILENȚIOS]	Pictograma apare când modul silențios este activ.
40			Mod [ECO]	Pictograma apare când modul ECO este activ.
41			Încălzitor electric rezervor apă	Pictograma apare când încălzitorul electric rezervor apă (sursă de căldură auxiliară) este pornit.
42			Mod urgență	Pictograma apare când produsul funcționează în modul de urgență.

Observații:

Când o pictogramă este afișată, înseamnă că funcția/sistemul/dispozitivul corespondent este pornit și invers;

Funcții în modul răcire: unitatea ventiloconvector este pornită și oprită; sistemul de răcire prin pardoseală este pornit și oprit;

Funcții în modul încălzire: unitatea ventiloconvector/sistemul de încălzire prin pardoseală/radiatorul de încălzire este pornit și oprit;

Funcții în modul automat: judecă automat modurile de operare în funcție de temperaturile ambientale.

## 6. Conectarea telecomenzii cablate cu pompa de căldură monobloc

### 6.1. Control unu la unu

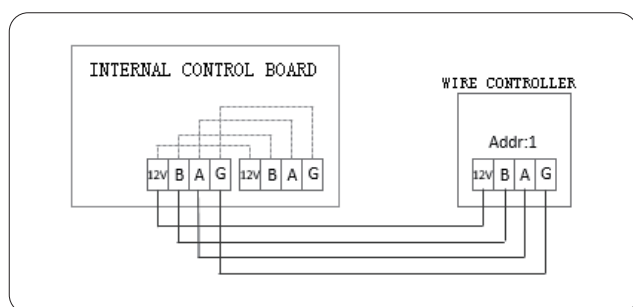

### 6.2. Control doi la unu

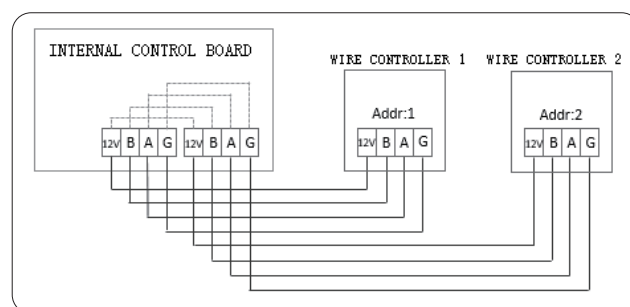

## II. Explicația elementelor afișate

### 1. Starea inițială

După ce telecomanda cablată este pornită, ecranul său va afișa „ loading, please wait” (se încarcă, vă rugăm să așteptați); după finalizarea procesului de încărcare, va intra automat în pagina generală.

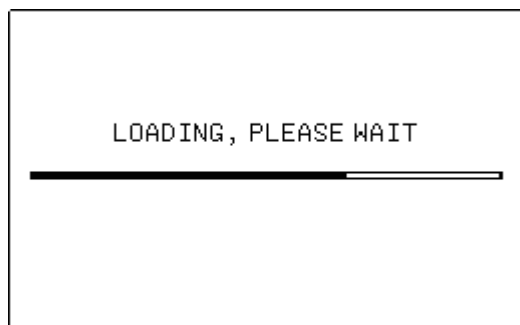

### 2. Starea buzzer

În starea implicită: la apăsarea tastei, buzzer-ul va emite un bip scurt. Sunetul buzzer-ului poate fi dezactivat în setări.

### 3. Afișarea luminii de fundal (schimbare graduală pe 10 niveluri a luminii de fundal)

- 1) Când lumina de fundal se stinge, dacă este apăsată orice tastă, lumina de fundal se va schimba din starea de stins în starea de luminozitate maximă, iar sistemul nu va răspunde la această operație.
- 2) Când ultima apăsare de tastă inițiază temporizarea, dacă tasta nu este apăsată timp de 15 secunde, lumina de fundal se va schimba treptat din starea de luminozitate maximă în starea de jumătate din luminozitatea maximă.
- 3) Temporizarea începe din momentul în care lumina de fundal se schimbă la jumătate din luminozitatea maximă; dacă tasta nu este apăsată timp de 105 secunde, lumina de fundal se va schimba treptat din starea de jumătate din luminozitatea maximă în starea de stins; totuși, dacă tasta este apăsată în această perioadă, lumina de fundal se va schimba imediat în starea de luminozitate maximă, iar temporizarea va reporni.
- 4) Când lumina de fundal este în starea de luminozitate maximă sau jumătate din luminozitatea maximă, tasta se află în starea de trezire și va răspunde la orice operație.

### 4. Afișajul paginii de start

Elemente afișate pe pagina de start: activare/dezactivare zonă ventiloconvector/sistem de încălzire prin pardoseală/sistem de răcire prin pardoseală/radiator de încălzire, temperatură setată, temperatură de ieșire zonă ACM, mod, pornire/oprire alimentare principală, funcții active (dată, oră, stare temporizator, temperatură interioară, blocare copii, stare Wi-Fi), pictogramă defecțiune + cod defecțiune, stări de sarcină (compresor, pompă de apă, încălzitor electric auxiliar), anti-îngheț, mod vacanță, etc.

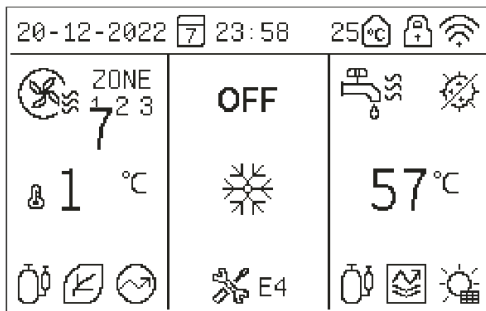

Funcționarea pe trei zone

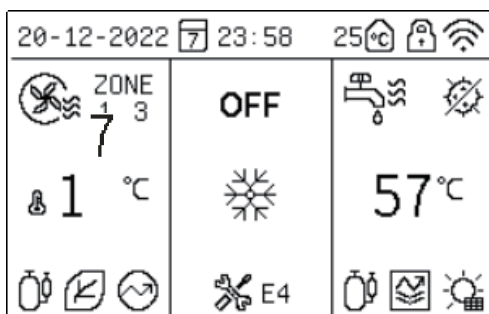

Funcționarea pe două zone

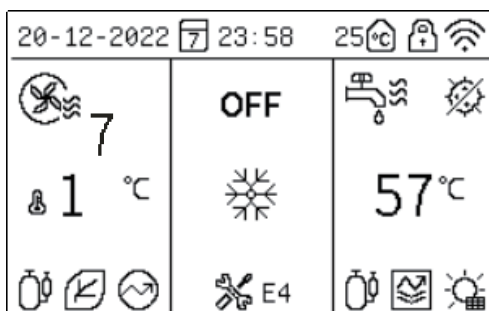

Funcționarea pe o zonă

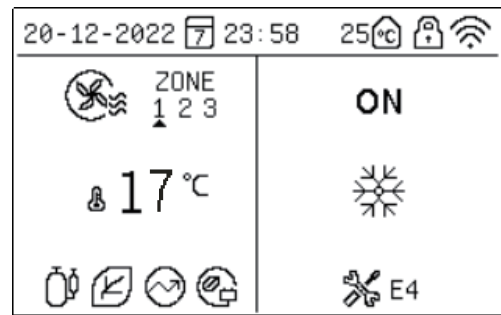

Funcționarea când DHW (ACM) este oprită

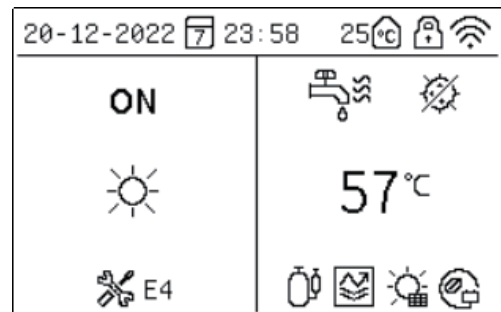

Interfață de funcționare doar în modul încălzire apă activat.

Explicația elementelor afișate:

(1) În mod normal, dacă nu este selectată nicio stare, zona ventiloconvector/sistem de încălzire prin pardoseală va afișa temperatura setată, iar zona ACM va afișa temperatura de ieșire.

Când este afișat starea echipamentului (adică, nu este controlată nicio zonă de temperatură), exemplele de afișare sunt următoarele:

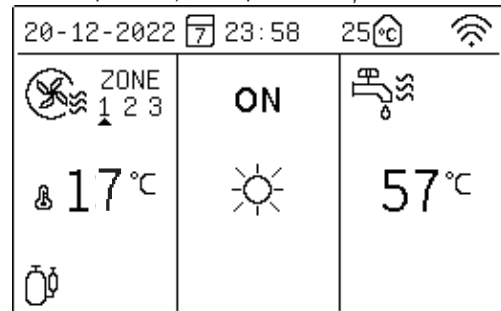

↓ 5s

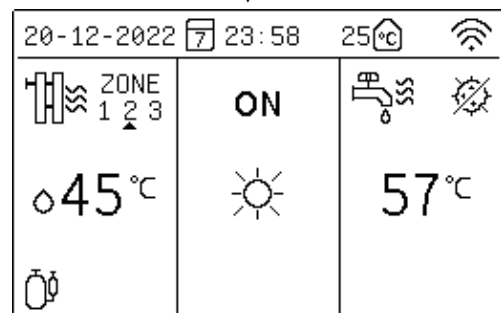

↓ 5s

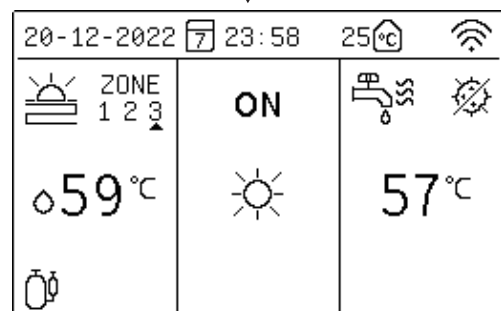

Notă: Afișează starea și temperatura setată a următoarei zone la fiecare 5 secunde.

### III. Explicația tastelor

#### 1. Tasta [MODE]

Când telecomanda cablată este pornită pentru prima dată, modul de încălzire este oprit implicit. Pe pagina principală, atunci când apăsați rapid tasta [MODE], zona pictogramei modului va comuta la modul următor. Secvența de comutare:

HEAT	COOL	AUTO

#### 2. Tasta [UP], [DOWN], [LEFT], [RIGHT]

Pe pagina principală, puteți alege orice zonă de temperatură necesară controlului apăsând tasta [ < ] sau [ > ], apoi puteți ajusta temperatura apăsând tasta [ ^ ] sau [ v ].

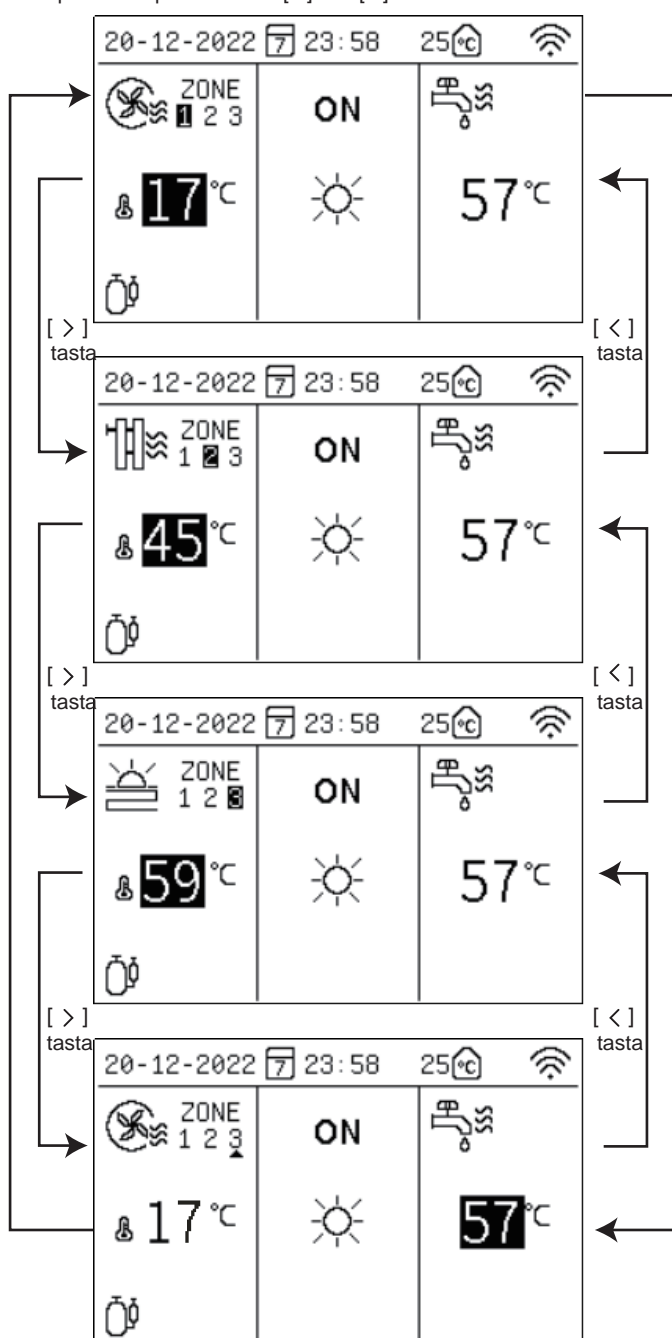

Zona de temperatură din partea stângă este zona de temperatură a ventiloconvectorului/încălzirii în pardoseală/răcirii în pardoseală, iar cea din partea dreaptă este zona de temperatură a ACM.

#### Ajustare lentă (apăsare scurtă a tastei):

Când apăsați tasta [ ^ ] o singură dată, valoarea temperaturii setate va clipi cu o frecvență de 1Hz, iar temperatura setată va crește cu 1°C/1°F.

Când apăsați tasta [ v ] o singură dată, valoarea temperaturii setate va clipi cu o frecvență de 1Hz, iar temperatura setată va scădea cu 1°C/1°F.

#### Ajustare rapidă:

Când apăsați continuu tasta [ ^ ] timp de mai mult de 0,6s, valoarea temperaturii setate va rămâne aprinsă, iar temperatura setată va crește progresiv cu 1°C/1°F rapid și automat; după ce eliberați tasta, valoarea temperaturii setate va clipi cu o frecvență de 1Hz, iar temperatura setată va opri creșterea progresivă automată.

Când apăsați continuu tasta [ v ] timp de mai mult de 0,6s, valoarea temperaturii setate va rămâne aprinsă, iar temperatura setată va scădea progresiv cu 1°C/1°F rapid și automat; după ce eliberați tasta, valoarea temperaturii setate va clipi cu o frecvență de 1Hz, iar temperatura setată va opri scăderea progresivă automată.

**Notă:** Valorile de temperatură setate pentru ventilconvector, răcire în pardoseală, încălzire în pardoseală și radiatorul de încălzire sunt salvate independent; atunci când dispozitivul intră în aceleași moduri data viitoare, va afișa ultimele valori de temperatură setate ale modurilor corespunzătoare.

#### Interval de setare a temperaturii apei:

Model	Zonă de funcționare	Celsius (°C)		Fahrenheit °F	
		Interval setare	Valoare inițială	Interval setare	Valoare inițială
Automat	Comutare automată răcire/încălzire	Comutare automată răcire/încălzire	Comutare automată răcire/încălzire	Comutare automată răcire/încălzire	Comutare automată răcire/încălzire
	Ventilo	5 ~ 20	10	41 ~ 68	50
Răcire	Pardoseală	18 ~ 25	18	64 ~ 77	64
	Ventilo	25 ~ 80	45	77 ~ 176	113
Încălzire (R290)	Radiator	25 ~ 80	55	77 ~ 176	131
	Pardoseală	25 ~ 45	35	77 ~ 113	95
Încălzire (R32)	Ventilo	25 ~ 65	45	77 ~ 149	113
	Radiator	25 ~ 65	55	77 ~ 149	131
Pardoseală	25 ~ 45	35	77 ~ 113	95	
Încălzire apă (R290)	/	20 ~ 70	45	68 ~ 158	113
Încălzire apă (R32)	/	20 ~ 60	45	68 ~ 140	113

#### Interval de setare a temperaturii interioare:

Model	Zonă de funcționare	Celsius (°C)		Fahrenheit °F	
		Interval setare	Valoare inițială	Interval setare	Valoare inițială
Automat	Comutare automată răcire/încălzire	Comutare automată răcire/încălzire	Comutare automată răcire/încălzire	Comutare automată răcire/încălzire	Comutare automată răcire/încălzire
	Ventilo	16 ~ 31	26	61 ~ 88	79
Răcire	Pardoseală	16 ~ 31	26	61 ~ 88	79
	Ventilo	16 ~ 31	20	61 ~ 88	68
Încălzire (R290)	Radiator	16 ~ 31	20	61 ~ 88	68
	Pardoseală	16 ~ 31	20	61 ~ 88	68
Încălzire (R32)	Ventilo	16 ~ 31	20	61 ~ 88	68
	Radiator	16 ~ 31	20	61 ~ 88	68
Pardoseală	16 ~ 31	20	61 ~ 88	68	
Încălzire apă (R290)	/	20 ~ 70	45	68 ~ 158	113
Încălzire apă (R32)	/	20 ~ 60	45	68 ~ 140	113

### 3. Tasta [ON/OFF]

Pe pagina principală, vă rugăm să apăsați tasta [ < ] sau [ > ] pentru a intra în setarea zonei de temperatură și apăsați tasta [ ⏏ ] pentru a opera.

Pe pagina de setare a zonei, în starea de zonă dezactivată, dacă apăsați rapid tasta [ ⏏ ], zona va fi activată.

Pe pagina de setare a zonei, în starea de zonă activată, dacă apăsați rapid tasta [ ⏏ ], zona va fi dezactivată.

### 4. Tasta [BACK]

Dacă apăsați rapid tasta [BACK] (ÎNAPOI), veți reveni la meniul anterior.

### 5. Tasta [MENU]

Pe pagina principală, dacă apăsați rapid tasta [MENU], veți intra în pagina meniului principal.

## IV. Explicația meniurilor



### 1. Afișarea meniului principal

MENU		1/2
OPERATION MODE		
SETTING OF THE ZONE		
DHW SETTING		
FUNCTION LOCK		
OPTION		
TIME AND TIMER SETTING		
OK	^v	BACK

MENU		2/2
PARAMETERS CONFIG		
PARAMETER QUERY		
HISTORY ERROR		
RESET WIFI		
VERSION QUERY		
OK	^v	BACK

Puteți alege meniurile relevante apăsând tasta [ ^ ] sau [ v ] și apoi puteți intra în meniuri apăsând tasta [OK].

### 2. Afișarea modului de operare

OPERATION MODE		1/1
Operation Mode Setting:		
		
HEAT	COOL	AUTO
OK	<>	BACK

Există trei moduri, și anume HEAT (ÎNCĂLZIRE), COOL (RĂCIRE) și AUTO (AUTOMAT). Puteți alege modurile apăsând tasta [ < ] sau [ > ], puteți păstra rezultatele setărilor apăsând tasta [OK] sau tasta [MENU] și [ ⏏ ] apoi puteți reveni la pagina principală apăsând tasta [BACK] sau tasta [ ⏏ ].

În modul [HEAT] (ÎNCĂLZIRE), conținutul afișat este următorul:

OPERATION MODE		1/1
Operation Mode Setting:		
		
HEAT		
OK	<>	BACK

În modul [COOL] (RĂCIRE), conținutul afișat este următorul:

OPERATION MODE		1/1
Operation Mode Setting:		
		
COOL		
OK	<>	BACK

### 3. Selectarea zonei

3.1. Când zona este utilizată ca zonă ventilconvector, pagina va afișa următorul conținut:

ZONE 1-FAN COIL UNIT		1/1
1. CURRENT STATE		OFF
2. USE SETTING TEMP	WATER TEMP	
3. SET WATER TEMP		35°C
4. SET AMBIENT TEMP		35°C
5. AUXILIARY ELECTRIC HEATING		OFF
OK	^v<>	BACK

Setarea zonei ventilconvector include în principal setarea activării/dezactivării ventilconvectorului și setarea valorii temperaturii.

În zona ventilconvector, puteți seta și utiliza temperatura setată pentru a controla temperatura interioară; dacă alegeți [WATER TEMP] (TEMP. APĂ), temperatura interioară va fi temperatura pe partea apei; dacă alegeți [AMBIENT TEMP] (TEMP. AMBIENTALĂ), temperatura interioară va fi temperatura ambientală interioară; atât temperatura setată pe partea apei, cât și temperatura ambientală setată sunt temperaturile de oprire ale zonei ventilconvector, cu condiția atingerii temperaturilor setate.

Când [5. AUXILIARY ELECTRIC HEATING] (5. ÎNCĂLZIRE ELECTRICĂ AUXILIARĂ) din zona ventilconvector este setată pe activat, după activarea zonei ventilconvector, încălzitorul electric auxiliar va fi pornit obligatoriu.

3.2. Când zona este utilizată ca zonă de încălzire prin pardoseală, pagina va afișa următorul conținut:

ZONE 2-FLOOR HEATING		1/2
1. CURRENT STATE		OFF
2. USE SETTING TEMP	WATER TEMP	
3. SET WATER TEMP		35°C
4. SET AMBIENT TEMP		35°C
5. AUXILIARY ELECTRIC HEATING		OFF
OK	^v<>	BACK

Setarea zonei sistemului de încălzire prin pardoseală include în principal setarea activării/dezactivării sistemului de încălzire prin pardoseală și setarea valorii temperaturii.

În zona sistemului de încălzire prin pardoseală, puteți seta și utiliza temperatura setată pentru a controla temperatura interioară; dacă alegeți [WATER TEMP] (TEMP. APĂ), temperatura interioară va fi temperatura pe partea apei; dacă alegeți [AMBIENT TEMP] (TEMP. AMBIENTALĂ), temperatura interioară va fi temperatura ambientală interioară; atât temperatura setată pe partea apei, cât și temperatura ambientală setată sunt temperaturile de oprire ale zonei sistemului de încălzire prin pardoseală, cu condiția atingerii temperaturilor setate.

Când [5.AUXILIARY ELECTRIC HEATING] (5. ÎNCĂLZIRE ELECTRICĂ AUXILIARĂ) este pe ON (ACTIVAT), după activarea zonei sistemului de încălzire prin pardoseală, încălzitorul electric auxiliar va fi pornit obligatoriu.

### 3.3. Când zona este utilizată ca zonă de răcire prin pardoseală, pagina va afișa următorul conținut:

ZONE 2-FLOOR COOLING		1/1
1. CURRENT STATE		OFF
2. USE SETTING TEMP	WATER TEMP	
3. SET WATER TEMP		35°C
4. SET AMBIENT TEMP		35°C
<span>OK</span> <span>^V&lt;&gt;</span> <span>BACK</span>		

Setarea zonei sistemului de răcire prin pardoseală include în principal setarea activării/dezactivării sistemului de răcire prin pardoseală și setarea valorii temperaturii.

În zona sistemului de răcire prin pardoseală, puteți seta și utiliza temperatura setată pentru a controla temperatura interioară; dacă alegeți [WATER TEMP] (TEMP. APĂ), temperatura interioară va fi temperatura pe partea apei; dacă alegeți [AMBIENT TEMP] (TEMP. AMBIENTALĂ), temperatura interioară va fi temperatura ambientală interioară; atât temperatura setată pe partea apei, cât și temperatura ambientală setată sunt temperaturile de oprire ale zonei sistemului de răcire prin pardoseală, cu condiția atingerii temperaturilor setate.

### 3.4. Când zona este utilizată ca zonă de radiator de încălzire, pagina va afișa următorul conținut:

ZONE 3-RADIATOR		1/1
1. CURRENT STATE		OFF
2. USE SETTING TEMP	WATER TEMP	
3. SET WATER TEMP		35°C
4. SET AMBIENT TEMP		35°C
5. AUXILIARY ELECTRIC HEATING		OFF
<span>OK</span> <span>^V&lt;&gt;</span> <span>BACK</span>		

Setarea zonei radiatorului de încălzire include în principal setarea activării/dezactivării radiatorului de încălzire și setarea valorii temperaturii.

În zona radiatorului de încălzire, puteți seta și utiliza temperatura setată pentru a controla temperatura interioară; dacă alegeți [WATER TEMP] (TEMP. APĂ), temperatura interioară va fi temperatura pe partea apei; dacă alegeți [AMBIENT TEMP] (TEMP. AMBIENTALĂ), temperatura interioară va fi temperatura ambientală interioară; atât temperatura setată pe partea apei, cât și temperatura ambientală setată sunt temperaturile de oprire ale zonei radiatorului de încălzire, cu condiția atingerii temperaturilor setate.

Când [5.AUXILIARY ELECTRIC HEATING] (5. ÎNCĂLZIRE ELECTRICĂ AUXILIARĂ) este pe ON (ACTIVAT), după activarea zonei radiatorului de încălzire, încălzitorul electric auxiliar va fi pornit obligatoriu.

### 3.5. Weather temperature control interface:

WEATHER TEMP SETTING		1/2
1. ZONE 1 TEMP		OFF
2. ZONE 1 COOL TEMP TYPE		00
3. ZONE 1 HEAT TEMP TYPE		00
4. ZONE 2 TEMP		OFF
5. ZONE 2 COOL TEMP TYPE		00
6. ZONE 2 HEAT TEMP TYPE		00
<span>OK</span> <span>^V&lt;&gt;</span> <span>BACK</span>		

WEATHER TEMP SETTING		2/2
7. ZONE 3 TEMP		OFF
8. ZONE 3 COOL TEMP TYPE		00
9. ZONE 3 HEAT TEMP TYPE		00
<span>OK</span> <span>^V&lt;&gt;</span> <span>BACK</span>		

Există 18 curbe de temperatură pentru răcire și încălzire controlate de vreme, respectiv; prin urmare, vă rugăm să consultați figurile anexate pentru curbele reale.

Puteți alege intrarea sau ieșirea din setări apăsând tasta [ < ] sau [ > ] sau tasta [OK], apoi setați parametrii apăsând tasta [ ^ ] sau [ v ] și salvați rezultatele setărilor apăsând tasta [OK].

Tabel cu temperaturi ambientale pe răcire (COOLING) – Temperaturi țintă ale apei (Unitate: °C)

Nr.	T - Temperatură exterioară	-10STA<15	15STA < 22	22STA<30	30STA
0	Curbă temperatură joasă 1	16	11	8	5
1	Curbă temperatură joasă 2	17	12	9	6
2	Curbă temperatură joasă 3	18	13	10	7
3	Curbă temperatură joasă 4	19	14	11	8
4	Curbă temperatură joasă 5	20	15	12	9
5	Curbă temperatură joasă 6	21	16	13	10
6	Curbă temperatură joasă 7	22	17	14	11
7	Curbă temperatură joasă 8	23	18	15	12
8	Curbă temperatură joasă 9	Setare în parametrii de service			
9	Curbă temperatură înaltă 1	20	18	17	16
10	Curbă temperatură înaltă 2	21	19	18	17
11	Curbă temperatură înaltă 3	22	20	19	17
12	Curbă temperatură înaltă 4	23	21	19	18
13	Curbă temperatură înaltă 5	24	21	20	18
14	Curbă temperatură înaltă 6	24	22	20	19
15	Curbă temperatură înaltă 7	25	22	21	19
16	Curbă temperatură înaltă 8	25	23	21	20
17	Curbă temperatură înaltă 9	Setare în parametrii de service			

Tabel cu temperaturi ambientale de încălzire – Temperaturi țintă ale apei (Unitate: °C)

Nr.	T - Temperatură exterioară	Temperaturi țintă																							
		≤-20	-19	-18	-17	-16	-15	-14	-13	-12	-11	-10	-9	-8	-7	-6	-5	-4	-3	-2	-1	0			
0	Curbă temperatură joasă 1	38	38	38	38	37	37	37	37	37	36	36	36	36	36	36	35	35	35	35	35	35			
1	Curbă temperatură joasă 2	37	37	37	37	36	36	36	36	36	35	35	35	35	35	35	34	34	34	34	34	34			
2	Curbă temperatură joasă 3	36	36	36	35	35	35	35	35	34	34	34	34	34	33	33	33	33	33	33	33	33			
3	Curbă temperatură joasă 4	35	35	35	34	34	34	34	34	33	33	33	33	33	32	32	32	32	32	32	32	32			
4	Curbă temperatură joasă 5	34	34	34	33	33	33	33	33	32	32	32	32	32	31	31	31	31	31	31	31	31			
5	Curbă temperatură joasă 6	32	32	32	31	31	31	31	31	31	31	31	31	30	30	30	30	30	30	30	30	29			
6	Curbă temperatură joasă 7	31	31	31	30	30	30	30	30	30	30	30	29	29	29	29	29	29	29	29	29	28			
7	Curbă temperatură joasă 8	29	29	29	28	28	28	28	28	28	28	28	27	27	27	27	27	27	27	27	27	26			
8	Curbă temperatură joasă 9	Setare în parametrii de service																							
9	Curbă temperatură înaltă 1	55	55	55	54	54	54	54	54	54	54	53	53	53	53	53	53	53	53	53	53	52			
10	Curbă temperatură înaltă 2	53	53	53	52	52	52	52	52	52	52	52	51	51	51	51	51	51	51	51	51	50			
11	Curbă temperatură înaltă 3	52	52	52	51	51	51	51	51	51	51	51	50	50	50	50	50	50	50	50	50	49			
12	Curbă temperatură înaltă 4	50	50	50	49	49	49	49	49	49	49	49	48	48	48	48	48	48	48	48	48	47			
13	Curbă temperatură înaltă 5	48	48	48	47	47	47	47	47	47	47	47	46	46	46	46	46	46	46	46	46	45			
14	Curbă temperatură înaltă 6	45	45	45	44	44	44	44	44	44	44	44	43	43	43	43	43	43	43	43	43	42			
15	Curbă temperatură înaltă 7	43	43	43	42	42	42	42	42	42	42	42	41	41	41	41	41	41	41	41	41	40			
16	Curbă temperatură înaltă 8	40	40	40	39	39	39	39	39	39	39	39	38	38	38	38	38	38	38	38	38	37			
17	Curbă temperatură înaltă 9	Setare în parametrii de service																							
Nr.	T - Temperatură exterioară	1	2	3	4	5	6	7	8	9	10	11	12	13	14	15	16	17	18	19	20				
0	Curbă temperatură joasă 1	35	35	34	34	34	34	34	34	33	33	33	33	33	32	32	32	32	32	32	32	32			
1	Curbă temperatură joasă 2	34	34	33	33	33	33	33	33	32	32	32	32	32	31	31	31	31	31	31	31	31			
2	Curbă temperatură joasă 3	32	32	32	32	32	31	31	31	31	31	31	30	30	30	30	30	30	29	29	29	29			
3	Curbă temperatură joasă 4	31	31	31	31	31	30	30	30	30	30	29	29	29	29	29	29	29	28	28	28	28			
4	Curbă temperatură joasă 5	30	30	30	30	30	29	29	29	29	29	29	28	28	28	28	28	28	27	27	27	27			
5	Curbă temperatură joasă 6	29	29	29	29	29	28	28	28	28	28	27	27	27	27	27	27	27	26	26	26	26			
6	Curbă temperatură joasă 7	28	28	28	28	28	27	27	27	27	27	26	26	26	26	26	26	26	25	25	25	25			
7	Curbă temperatură joasă 8	26	26	26	26	26	26	25	25	25	25	25	25	25	24	24	24	24	24	24	24	24			
8	Curbă temperatură joasă 9	Setare în parametrii de service																							
9	Curbă temperatură înaltă 1	52	52	52	52	52	52	51	51	51	51	51	51	51	51	50	50	50	50	50	50	50			
10	Curbă temperatură înaltă 2	50	50	50	50	50	50	49	49	49	49	49	49	49	49	48	48	48	48	48	48	48			
11	Curbă temperatură înaltă 3	49	49	49	49	49	49	48	48	48	48	48	48	48	48	47	47	47	47	47	47	47			
12	Curbă temperatură înaltă 4	47	47	47	47	47	47	46	46	46	46	46	46	46	45	45	45	45	45	45	45	45			
13	Curbă temperatură înaltă 5	45	45	45	45	45	45	44	44	44	44	44	44	44	43	43	43	43	43	43	43	43			
14	Curbă temperatură înaltă 6	42	42	42	42	42	42	41	41	41	41	41	41	41	40	40	40	40	40	40	40	40			
15	Curbă temperatură înaltă 7	40	40	40	40	40	40	39	39	39	39	39	39	39	38	38	38	38	38	38	38	38			
16	Curbă temperatură înaltă 8	37	37	37	37	37	37	36	36	36	36	36	36	36	35	35	35	35	35	35	35	35			
17	Curbă temperatură înaltă 9	Setare în parametrii de service																							

#### 4. Setarea DHW (ACM apă caldă menajeră)

DHW SETTING		1/1
1. HOT_WATER		OFF
2. USE SETTING TEMP		35°C
3. STERILIZATION TIMER		
4. FORCE HOT WATER		OFF
5. FORCE OPEN T HEAT		OFF
6. DHW PUMP TIMER		
<b>OK</b>	^V<>	<b>BACK</b>

STERILIZATION TIMER		1/1
1. TIMING STERILIZATION		OFF
2. START DATE		MON
3. START TIME		00:00
<b>OK</b>	^V<>	<b>BACK</b>

DHW PUMP				1/1
S/N	START	S/N	START	
1. <input type="checkbox"/>	00:00	4. <input type="checkbox"/>	00:00	
2. <input type="checkbox"/>	00:00	5. <input type="checkbox"/>	00:00	
3. <input type="checkbox"/>	00:00	6. <input type="checkbox"/>	00:00	
<b>OK</b>	^V<>	<b>BACK</b>		

Setarea zonei ACM include în principal setarea activării/dezactivării funcției ACM și setarea temperaturii ACM, precum și unele funcții specifice (sterilizare, încălzire forțată a apei, încălzire electrică a rezervorului de apă) în modul ACM.

Puteți alege intrarea sau ieșirea din setări apăsând tasta [ < ] sau [ > ] sau tasta [OK], apoi setați parametrii apăsând tasta [ ^ ] sau [ v ] și salvați rezultatele setărilor apăsând tasta [OK].

#### 5. Blocare funcții

Blocarea copii este utilizată pentru a preveni operarea incorectă de către copii. Setarea modului și ajustarea temperaturii pot fi blocate sau deblocate prin funcția de blocare copii. După ce intrați în interfața „ MENU-FUNCTION LOCK” (MENIU-BLOCARE FUNCȚII), va fi afișat următorul conținut:

PASSWORD		1/1
Please input password:		
* * * *		
<b>OK</b>	^V<>	<b>BACK</b>

PASSWORD		1/1
Password error, input again:		
* * * *		
<b>OK</b>	^V<>	<b>BACK</b>

După ce introduceți parola curentă **2345**, va apărea următoarea pagină:

FUNCTION LOCK		1/1
1. COOL/HEAT SET TEMP	UNLOCK	
2. COOL/HEAT ON/OFF	UNLOCK	
3. COOL/HEAT MODE SWITCH	UNLOCK	
4. DHW SET TEMP	UNLOCK	
5. DHW POWERED ON/OFF	UNLOCK	
<input type="button" value="OK"/> <span style="margin-left: 100px;">^V&lt;&gt;</span> <input type="button" value="BACK"/>		

Puteți utiliza tastele [v], [^], [<], [>] și [OK] pentru a alege setarea LOCK (BLOCARE) sau UNLOCK (DEBLOCARE).

- Când [COOL HEAT SET TEMP] (TEMP. SETATĂ RĂCIRE/ÎNCĂLZIRE) este blocată, nu poate fi ajustată.

Heat or cool temp adjust function is locked, confirm unlock?	
<input type="button" value="OK"/>	<input type="button" value="BACK"/>

- Când [COOL HEAT ON/OFF] (PORNIT/OPRIT RĂCIRE/ÎNCĂLZIRE) este blocată, nu poate fi ajustată.

Heat or cool powered on/off function is locked, confirm unlock?	
<input type="button" value="OK"/>	<input type="button" value="BACK"/>

- Când funcția [COOL/HEAT MODE SWITCH] (COMUTARE MOD RĂCIRE/ÎNCĂLZIRE) este blocată, nu poate fi ajustată.

Heat or cool mode switch function is locked, confirm unlock?	
<input type="button" value="OK"/>	<input type="button" value="BACK"/>

- Când [DHW SET TEMP] (TEMP. SETATĂ ACM) este blocată, nu poate fi ajustată

DHW adjust temp function is locked, confirm unlock?	
<input type="button" value="OK"/>	<input type="button" value="BACK"/>

- Când funcția [DHW POWERED ON/OFF] (PORNIT/OPRIT ACM) este blocată, nu poate fi ajustată.

DHW powered on/off function is locked, confirm unlock?	
<input type="button" value="OK"/>	<input type="button" value="BACK"/>

## 6. Opțiuni

OPTION		1/2
1. SILENT MODE		
2. HOLIDAY AWAY		
3. HOLIDAY HOME		
4. FORCE AHS	OFF	
5. ECO MODE		
6. FLOOR HEATING DRY UP	OFF	
<input type="button" value="OK"/> <span style="margin-left: 100px;">^V&lt;&gt;</span> <input type="button" value="BACK"/>		
7. FLOOR HEATING PREHEAT	OFF	

### 6.1. Setarea funcției silențioase

SILENT MODE		1/1
1. CURRENT STATE	OFF	
2. SILENT LEVEL	Level 1	
3. SILENT TIMER 1	OFF	
4. TIME PERIOD 1	00:00-00:00	
5. SILENT TIMER 2	OFF	
6. TIME PERIOD 2	00:00-00:00	
<input type="button" value="OK"/> <span style="margin-left: 100px;">^V&lt;&gt;</span> <input type="button" value="BACK"/>		

Funcția silențioasă este împărțită în două niveluri, cu cât nivelul este mai ridicat, cu atât efectul silențios este mai bun. Dacă [CURRENT STATE] (STARE CURENTĂ) este selectat pe ON (ACTIVAT), temporizatoarele silențioase 1 și 2 sunt setate pe OFF (DEZACTIVAT), funcția silențioasă este utilizată tot timpul implicit. Când un temporizator este activat, funcția silențioasă va fi activată conform perioadei de timp setate.

### 6.2. Setarea modului plecat în vacanță

HOLIDAY AWAY		1/1
1. CURRENT STATE	OFF	
2. DATE	00.00.00-00.00.00	
3. HEAT	OFF	
4. DHW	OFF	
5. STERILIZATION OF DHW	OFF	
<input type="button" value="OK"/> <span style="margin-left: 100px;">^V&lt;&gt;</span> <input type="button" value="BACK"/>		

Dacă intenționați să plecați de acasă în vacanță, puteți utiliza modul plecat în vacanță pentru a realiza economii de energie și prevenirea înghețului; puteți seta următorul conținut:

- 1). Activare/dezactivare mod plecat în vacanță;
- 2). Data de începere a modului plecat în vacanță;
- 3). Data de sfârșit a modului plecat în vacanță;
- 4). Activare/dezactivare mod ÎNCĂLZIRE;
- 5). Activare/dezactivare mod încălzire apă;
- 6). Activare/dezactivare funcție de sterilizare temporizată.



WEEKLY SCHEDULE SET							1/3
SUN	MON	TUE	WED	THU	FRI	SAT	
<input type="checkbox"/>	<input type="checkbox"/>	<input type="checkbox"/>	<input type="checkbox"/>	<input type="checkbox"/>	<input type="checkbox"/>	<input type="checkbox"/>	
SET TIME							
OK	^V<>					BACK	

WEEKLY SCHEDULE SET					2/3
S/N	START	END	MODE	TEMP	
1.	<input type="checkbox"/>	00:00	00:00	HEAT	35℃
2.	<input type="checkbox"/>	00:00	00:00	HEAT	35℃
3.	<input type="checkbox"/>	00:00	00:00	HEAT	35℃
4.	<input type="checkbox"/>	00:00	00:00	HEAT	35℃
5.	<input type="checkbox"/>	00:00	00:00	HEAT	35℃
OK	^V<>				BACK

WEEKLY SCHEDULE SET					3/3
S/N	START	END	MODE	TEMP	
6.	<input type="checkbox"/>	00:00	00:00	HEAT	35℃
OK	^V<>				BACK

## 7.2. Setarea programului zilnic

DAILY SCHEDULE SET					1/2
S/N	START	END	MODE	TEMP	
1.	<input type="checkbox"/>	00:00	00:00	HEAT	35℃
2.	<input type="checkbox"/>	00:00	00:00	HEAT	35℃
3.	<input type="checkbox"/>	00:00	00:00	HEAT	35℃
4.	<input type="checkbox"/>	00:00	00:00	HEAT	35℃
5.	<input type="checkbox"/>	00:00	00:00	HEAT	35℃
OK	^V<>				BACK

DAILY SCHEDULE SET					1/2
S/N	START	END	MODE	TEMP	
6.	<input type="checkbox"/>	00:00	00:00	HEAT	35℃
OK	^V<>				BACK

## 7.3. Ștergerea tuturor setărilor de temporizare

Pe interfața de setare a datei și temporizării, puteți șterge setările de temporizare apăsând tastele [^], [v], [ < ] și [ > ], apoi ștergeți sau dezactivați funcția de temporizare apăsând tasta [OK].

## 8. Setări Parametrii

PARAMETERS CONFIG		1/1	
1. CONFIG PARA-SETTING			
2. SYSTEM PARAMETERS			
3. SPECIAL FUNCTION			
4. MODIFY PASSWARD			
5. RESET			
6. RESTORE FACTORY PASSWORD			
OK	^V<>		BACK

### 8.1. Setarea parametrilor de configurare a telecomenzii

CONFIG PARA-SETTING		1/2	
1. SCREEN BRIGHT		00	
2. KEY BUZZER		ON	
3. CHILD LOCK		OFF	
4. LANGUAGE		EN	
5. TEMP DISPLAY TYPE		INDOOR	
6. TEMP UNIT		℃	
OK	^V<>		BACK

CONFIG PARA-SETTING		2/2
7. RETURN TO HOMEPAGE TIME		00S
8. MASTER/SLAVE SETTINGS		MAS

### 8.2. Setarea parametrilor de sistem

Pe pagina de parametri de sistem, puteți modifica parametri în USER PARAMETERS SETTING (SETĂRI PARAMETRI UTILIZATOR).  
Notă: INSTALLER SETTING (SETĂRI INSTALATOR) și PRODUCER SETTING (SETĂRI PRODUCĂTOR) sunt disponibile doar pentru instalator și producător.

SYSTEM PARAMETERS		1/1	
1. USER PARAMETERS SETTING			
2. INSTALLER SETTING			
3. PRODUCER SETTING			
OK	^V<>		BACK

### 8.3. Special function setting

Meniul de funcții speciale este prezentat mai jos, incluzând opțiunile de "TRIAL OPERATION FUNCTION" (FUNCȚIE DE TESTARE), "FORCE DEFROST" (DEZGHEȚARE FORȚATĂ), "RECYCLE REFRIG" (RECLARE AGENT FRIGORIFIC).

SPECIAL FUNCTION	1/1
1. TRIAL OPERATION FUNCTION	
2. FORCE DEFROST	OFF
3. RECYCLE REFRIG	OFF
OK	AV<> BACK

Sub-meniul "TRIAL OPERATION FUNCTION" este prezentat mai jos, incluzând opțiunile de "CHECK AND TEST" (VERIFICARE ȘI TESTARE), "AIR EMPTYING TEST" (TEST DE GOLIRE AER), "PUMP TEST" (TEST POMPĂ), "COOL TEST" (TEST RĂCIRE), "HEAT TEST" (TEST ÎNCĂLZIRE) și "HOT WATER TEST" (TEST APĂ CALDĂ)

TRIAL OPERATION FUNCTION	1/1
1. CHECK AND TEST	
2. AIR EMPTYING TEST	OFF
3. PUMP TEST	OFF
4. COOL TEST	OFF
5. HEAT TEST	OFF
6. HOT WATER TEST	OFF
OK	AV<> BACK

#### 8.3.1. Verificare și testare

Pe pagina "CHECK AND TEST", puteți apăsa tasta [Up] (Sus) sau [Down] (Jos) pentru selecție și apoi apăsați tasta [OK] pentru a confirma deschiderea sau închiderea sarcinii.

Dacă unitatea primește comanda de a porni vana cu 3 căi 1, vana cu 3 căi 1 va menține ieșirea "OFF" (OPRIT); în caz contrar, va menține ieșirea "ON" (PORNIT); Același lucru este valabil și pentru celelalte trei vane cu 3 căi.

- Dacă unitatea primește comanda de a porni pompa de apă inverter, aceasta va fi pornită; în caz contrar, va fi oprită;
- Dacă unitatea primește comanda de a porni încălzitorul electric al rezervorului de ACM, acesta va fi pornit; în caz contrar, va fi oprit;
- Dacă unitatea primește comanda de a porni încălzirea electrică auxiliară, încălzirea electrică auxiliară va fi pornită; în caz contrar, va fi oprită.

Observații:

- Când încălzitorul electric al rezervorului de ACM funcționează, încălzirea electrică auxiliară 1 sau încălzirea electrică auxiliară 2 va menține starea "OFF";
- Dacă un comutator DIP nu este echipat cu încălzire electrică auxiliară sau încălzire electrică auxiliară 2, aceasta din urmă va menține starea "OFF";
- Încălzitorul electric al rezervorului de ACM, încălzirea electrică auxiliară 1 sau încălzirea electrică auxiliară 2 vor fi oprite automat după funcționarea timp de 5 s.

#### 8.3.2. Test de golire aer

Când unitatea este în starea de așteptare și primește comanda de la telecomanda cablată de a "ENABLE THE AIR EMPTYING TEST" (ACTIVEAZĂ TESTUL DE GOLIRE AER), aceasta va intra în funcția "AIR EMPTYING TEST".

Va ieși din funcția "AIR EMPTYING TEST" când este îndeplinită oricare dintre următoarele condiții:

- Este deconectată de la sursa de alimentare;
- Primește comanda de la telecomanda cablată de a "Disable the AIR EMPTYING TEST" (Dezactivează TESTUL DE GOLIRE AER);
- Primește următoarea comandă de testare.

#### 8.3.3. Test pompă

Când unitatea primește comanda de a activa TESTUL POMPEI, aceasta va intra în funcția "PUMP TEST".

Va ieși din funcția "PUMP TEST" (TEST POMPĂ) atunci când este îndeplinită oricare dintre următoarele condiții:

- Apare o eroare din cauza unei deficiențe de debit de apă;
- Primește comanda de la telecomanda cablată de a "Disable the PUMP TEST" (Dezactivează TESTUL POMPEI);
- Primește următoarea comandă de testare.

#### 8.3.4. Test răcire

Când unitatea primește comanda de a activa TESTUL RĂCIRII și când temperatura curentă de control al reglării energiei este mai mare de 7°C, va intra în funcția "COOL TEST" (TEST RĂCIRE):

- Temperatura țintă de răcire este fixată la 7°C;
- Pompa de apă inverter, compresorul, vanele solenoid cu trei căi și alte componente acționează conform situației reale.
- Va ieși din funcția "COOL TEST" (TEST RĂCIRE) atunci când este îndeplinită oricare dintre următoarele condiții:
  - Unitatea se oprește la atingerea pragului de temperatură;
  - Primește următoarea comandă de testare;
  - Apare o eroare din orice motiv.

#### 8.3.5. Test încălzire

Când unitatea primește comanda de a activa TESTUL ÎNCĂLZIRII și când temperatura curentă de control al reglării energiei este mai mică de 35°C, va intra în funcția "HEAT TEST" (TEST ÎNCĂLZIRE):

- Temperatura țintă de încălzire este fixată la 35°C;
- Pompa de apă inverter, compresorul, vanele cu trei căi și alte componente răspund conform situației reale;
- Consultați capitolul "Auxiliary Electric Heating" (Încălzire Electrică Auxiliară) pentru detalii despre logica de acțiune a încălzirii electrice auxiliare.
- Va ieși din funcția "HEAT TEST" (TEST ÎNCĂLZIRE) atunci când este îndeplinită oricare dintre următoarele condiții:
  - Unitatea se oprește la atingerea pragului de temperatură;
  - Primește următoarea comandă de testare;
  - Apare o eroare din orice motiv.

#### 8.3.6. Test apă caldă

Când unitatea primește comanda de a activa TESTUL APEI CALDE și când temperatura curentă de control al reglării energiei este mai mică de 55°C, va intra în funcția "HOT WATER TEST" (TEST APĂ CALDĂ):

- Temperatura țintă a apei calde este fixată la 55°C;
- Pompa de apă inverter, compresorul, vanele cu trei căi și alte componente acționează conform situației reale;
- Consultați capitolul "Water Tank Electric Heater" (Încălzitor Electric Rezervor de Apă) pentru detalii despre logica de acțiune a încălzitorului electric al rezervorului de ACM.
- Va ieși din funcția "HOT WATER TEST" (TEST APĂ CALDĂ) atunci când este îndeplinită oricare dintre următoarele condiții:
  - Unitatea se oprește la atingerea pragului de temperatură;
  - Primește următoarea comandă de testare;
  - Apare o eroare din orice motiv.

#### 8.3.7. Dezghețare forțată

Când unitatea este pornită și în modul "HEAT" (ÎNCĂLZIRE), dacă gheața de pe schimbătorul de căldură al unității exterioare este groasă, efectul de încălzire va fi afectat; funcția de "FORCE DEFROST" (DEZGHEȚARE FORȚATĂ) poate fi activată numai în modul "HEAT".

Pe pagina "SPECIAL FUNCTION SETTING" (SETĂRI FUNCȚII SPECIALE) a telecomenzii cablate, dacă selectați "FORCE DEFROST" și o setați pe [Yes] (Da), întregul sistem al mașinii va fi forțat să intre în operațiunea de "FORCE DEFROST".

#### 8.3.8. Reciclare agent frigorific

Pe pagina "SPECIAL FUNCTION SETTING" (SETĂRI FUNCȚII SPECIALE) a telecomenzii cablate, dacă selectați modul "RECYCLE REFRIG" (RECLARE AGENT FRIGORIFIC) și îl setați pe [Yes] (Da), întregul sistem al mașinii va intra în modul "RECYCLE REFRIG".

Poate ieși din modul "RECYCLE REFRIG" de îndată ce este îndeplinită oricare dintre următoarele condiții:

- În timpul operației de reciclare a agentului frigorific, dacă unitatea primește semnalul de la telecomanda cablată de setare non-reciclare a agentului frigorific, unitatea va ieși din operația de reciclare a agentului frigorific și va executa setarea telecomenzii cablate;

- În timpul operației de reciclare a agentului frigorific, dacă unitatea primește un semnal valid din rețeaua Wi-Fi, unitatea va ieși din operația de reciclare a agentului frigorific și va executa setările rețelei Wi-Fi;
- Unitatea va ieși automat din operația de reciclare a agentului frigorific după ce operația durează 10 minute;
- Când timpul programat de oprire a expirat, unitatea va ieși din operația de reciclare a agentului frigorific și va intra în starea de așteptare.

#### 8.4. Setare parolă

Există trei niveluri de parolă:

Parola la nivel de utilizator are cel mai mic număr de parametri setabili, iar parola la nivel de fabrică are cel mai mare număr de parametri setabili.

Parola inițială la nivel de utilizator este „ 2345” .

Vă rugăm să consultați lista de setare a parametrilor pentru conținutul setabil real.

MODIFY PASSWORD	1/3
Please input the old password:	
* * * *	
OK	BACK

MODIFY PASSWORD	1/3
Old password error , please input again :	
* * * *	
OK	BACK

MODIFY PASSWORD	2/3
Please input the new password:	
* * * *	
OK	BACK

MODIFY PASSWORD	3/3
Input the new password again:	
* * * *	
OK	BACK

MODIFY PASSWORD	3/3
New password error , please input again :	
* * * *	
OK	BACK

#### 8.5. Resetare

La resetarea parametrilor, introducând parola, toți parametrii vor reveni la setările implicite din fabrică. (Parola nu va fi restaurată.)

#### 8.6. Restaurare parolă fabrică

Dacă utilizatorul uită parola după ce a schimbat-o, poate utiliza această funcție pentru a restaura parola implicită.

#### 9. Interogare parametrii

Pe pagina de interogare a parametrilor, există două submeniuri: [Output Query] (Interogare Ieșiri) și [Analog Query] (Interogare Analogică).

PARAMETER QUERY	1/1
1. OUTPUT QUERY	
2. ANALOG QUERY	
OK	BACK

Pe pagina de interogare a parametrilor, există trei submeniuri: [CURRENT ERROR] (EROARE CURENTĂ), [HISTORY ERROR] (ISTORIC ERORI) și [CLEAR HISTORY ERROR] (ȘTERGE ISTORIC ERORI); numărul maxim de defecțiuni curente și istorice este 64.

HISTORY ERROR	1/1
1. CURRENT ERROR	
2. HISTORY ERROR	
3. CLEAR HISTORY ERROR	
OK	BACK

#### 11. Aplicația și resetarea WiFi

##### 11.1. Setări WiFi

###### 1) Descărcarea aplicației TCL Home

Descărcați aplicația „ TCL Home” din App Store sau Google Play și instalați-o. Sau scanați codul QR de mai jos pentru a descărca aplicația.



## 2. Autentificare în aplicație

Pentru prima utilizare, vă rugăm să înregistrați un cont și să vă autentificați.

Dacă utilizatorul are deja un cont înregistrat, introduceți parola contului pentru a vă autentifica în aplicație.

## 3. Conectare la rețea

### Metoda 1:

Dacă apăsați simultan tasta [MODE] și tasta [V] de pe telecomanda cablată timp de 5 secunde, puteți reseta rapid WiFi-ul. Când auziți un semnal sonor, eliberați butonul. În acest moment, telecomanda cablată intră în modul de configurare a rețelei.

### Metoda 2:

Intrați în bara de meniu prin [MENU], selectați [RESET WIFI] prin [^] și [v], și apăsați [OK] pentru a confirma. Telecomanda cablată intră în modul de configurare a rețelei.

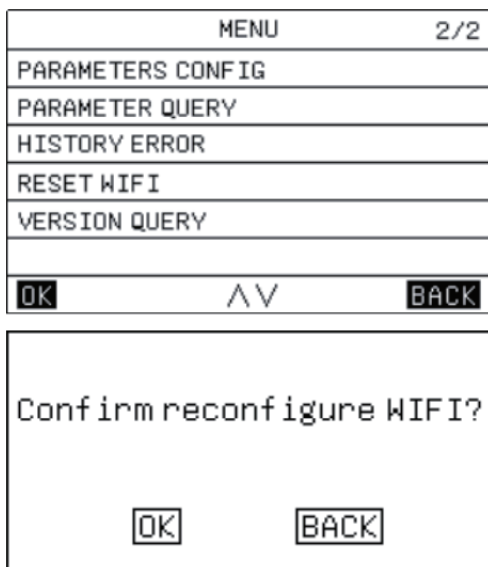

În timpul procesului de configurare a rețelei, pictograma WiFi clipește.

Când rețeaua nu a fost conectată la rețeaua de distribuție timp de opt minute consecutive, pictograma WiFi se stinge. Când WiFi-ul se conectează cu succes, pictograma WiFi este mereu aprinsă.

## 12. Interogare versiune program

### Operații cu tastele și afișaj:

Accesați [MENU] - [VERSION QUERY] (MENIU - INTEROGARE VERSIUNE) și apăsați [OK], pot fi interogate versiunile de program ale telecomenzii cablate curente, ale unității interioare și ale unității exterioare.

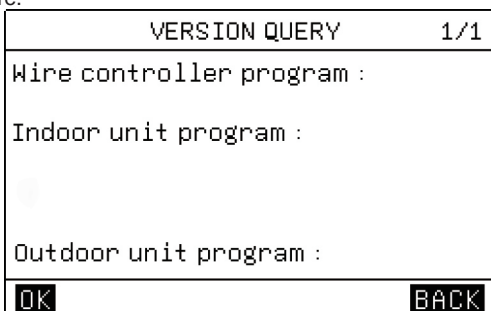

## 13. Control termostat

Dacă telecomanda cablată este setată cu termostate activate, comanda de pornire/oprire și selecția modului vor fi controlate de termostate:

- 1) Dacă unul dintre termostate este pornit, unitatea va porni; dacă toate termostatele sunt oprite, unitatea va fi oprită.
- 2) Când orice termostat trimite semnalul C, unitatea va începe să funcționeze în modul [COOL] (RĂCIRE).
- 3) Când orice termostat trimite semnalul H, unitatea va începe să funcționeze în modul [HEAT] (ÎNCĂLZIRE).

4) Când orice termostat eșuează și nu trimite nici semnalul C, nici semnalul H, unitatea va fi în starea de oprire.

5) Când controlul master judecă că există două tipuri de semnale de termostat în același timp, va judeca modul de operare conform logicii modului automat, în care se fac următoarele judecăți:

a. Când modul setat al unui termostat este același cu modul judecat de modul automat, termostatul va fi pornit; în caz contrar, nu va fi pornit.

b. Dacă controlul master judecă că semnalele se încadrează în zona de menținere conform logicii modului automat, va trimite semnalele către unitatea exterioară conform modului de încălzire; dacă unitatea exterioară îndeplinește condițiile de pornire a încălzirii, va executa modul de încălzire; în caz contrar, unitatea exterioară se va opri deoarece modul de încălzire atinge ținta setată.

6) Când un termostat este pornit, dar telecomanda cablată de operare este oprită, înseamnă că un anumit terminal funcționează și telecomanda cablată poate fi utilizată pentru oprire numai după ce controlul termostatului este anulat.

7) Când un termostat este ales pentru control, acesta poate controla doar temperatura apei; dacă utilizatorul setează curbe de temperatură corespunzătoare, utilizatorul poate alege curbele corespunzătoare; dacă utilizatorul nu alege, "Curba de temperatură scăzută 4" va fi utilizată implicit.

8) Pornirea/oprirea termostatului nu afectează controlul relevant al apei calde menajere (ACM).

## V. Funcții auxiliare

### 1. Blocare copii

Când telecomanda cablată este pornită pentru prima dată, blocarea copii este implicită, iar pictograma [🔒] se stinge.

Pe pagina principală, când pictograma [🔒] se stinge, dacă apăsați continuu tasta [OK] timp de 5 secunde, blocarea copii va deveni efectivă și pictograma [🔒] se va aprinde.

Pe pagina principală, când pictograma [🔒] este mereu aprinsă, dacă apăsați continuu tasta [OK], blocarea copii va deveni inefectivă și pictograma [🔒] se va stinge.

Când blocarea copii este efectivă, operațiile cu taste, altele decât operația de dezactivare a blocării copii, vor fi ineficiente, dar pictograma [🔒] va clipi de cinci ori cu o frecvență de 1Hz și va apărea un mesaj de avertizare pentru a reaminti utilizatorului starea curentă a blocării copii.

The child lock is valid,  
and you can unlock it by  
long press the [Ok] key  
for 5 seconds.

### 2. Controlul cu telecomanda cu două fire

(1) Funcția de telecomandă cablată dublă înseamnă că o singură magistrală a unității interioare este conectată cu două telecomenzi cablate.

(2) Când unitatea interioară trebuie conectată cu două telecomenzi cablate, este necesar să se seteze adresele telecomenzilor cablate prin setarea parametrilor; adresele celor două telecomenzi cablate trebuie să fie diferite pentru a realiza o comunicare normală.

(3) Dacă stările setate (pornirea/oprirea zonei, temperatura setată, modul setat, modul ECO, controlul încălzitorului electric auxiliar, etc.) ale celor două telecomenzi cablate sunt inconsistente, va prevala telecomanda cablată cu ultima modificare de setare, iar aceea telecomandă cablată va suprascrie stările de setare către cealaltă telecomandă cablată.

## VI. Anexe

### 1. Interogare parametrii

1. Puteți interoga parametrii indiferent dacă unitatea este pornită sau oprită.

2. Operații cu taste și afișaj:

(1). Intrarea în interfața de interogare a parametrilor:

În bara de meniu, puteți selecta opțiunea [PARAMETER QUERY] (INTEROGARE PARAMETRI) pentru a intra în interfața de interogare a parametrilor; zona de timp va afișa codul parametrului, iar codul parametrului interogată va clipi.

(2). Schimbarea codurilor de parametri: în acest moment, puteți schimba codurile de parametri apăsând tasta [^] sau [v].

Semnalul de stare				
Nr.	Numele parametrului	Interogare stare	Valoare stare	Observații
1	SEMNAL FUNCȚIONARE	Valoare curentă	PORNIT/OPRIT	
2	SEMNAL DEZGHEȚ	Valoare curentă	PORNIT/OPRIT	
3	COMPRESOR INVERTOR	Valoare curentă	PORNIT/OPRIT	
4	ÎNCĂLZIRE ELECTRICĂ REZERVOR	Valoare curentă	PORNIT/OPRIT	
5	STARE SUPAPĂ CU 4 CĂI	Valoare curentă	PORNIT/OPRIT	
6	ÎNCĂLZIRE ELECTRICĂ ȘASIU	Valoare curentă	PORNIT/OPRIT	
7	SURSĂ DE CĂLDURĂ AUXILIARĂ	Valoare curentă	PORNIT/OPRIT	
8	ÎNCĂLZITOR ELECTRIC DE REZERVĂ EXT	Valoare curentă	PORNIT/OPRIT	
9	CENTURĂ DE ÎNCĂLZIRE ANTÎNGHEȚ	Valoare curentă	PORNIT/OPRIT	
10	ÎNCĂLZIRE ELECTRICĂ ȚEAVĂ 1	Valoare curentă	PORNIT/OPRIT	
11	ÎNCĂLZIRE ELECTRICĂ ȚEAVĂ 2	Valoare curentă	PORNIT/OPRIT	
12	SUPAPĂ CU 3 CĂI 1	Valoare curentă	PORNIT/OPRIT	
13	SUPAPĂ CU 3 CĂI 2	Valoare curentă	PORNIT/OPRIT	
14	SUPAPĂ CU 3 CĂI 3	Valoare curentă	PORNIT/OPRIT	
15	SUPAPĂ CU 3 CĂI 4	Valoare curentă	PORNIT/OPRIT	
16	POMPĂ PRINCIPALĂ DE APĂ (FC)	Valoare curentă	PORNIT/OPRIT	
17	POMPĂ APĂ ZONA 1 (EXT A)	Valoare curentă	PORNIT/OPRIT	
18	POMPĂ APĂ ZONA 2 (FH B)	Valoare curentă	PORNIT/OPRIT	
19	POMPĂ APĂ ZONA 2 (FH C)	Valoare curentă	PORNIT/OPRIT	
20	POMPĂ APĂ SOLARĂ	Valoare curentă	PORNIT/OPRIT	
21	POMPĂ APĂ ACM (L)	Valoare curentă	PORNIT/OPRIT	
22	TERMOSTAT ZONA 1 ÎNCĂLZIRE	Valoare curentă	PORNIT/OPRIT	
23	TERMOSTAT ZONA 1 RĂCIRE	Valoare curentă	PORNIT/OPRIT	
24	TERMOSTAT ZONA 2 ÎNCĂLZIRE	Valoare curentă	PORNIT/OPRIT	
25	TERMOSTAT ZONA 2 RĂCIRE	Valoare curentă	PORNIT/OPRIT	
26	TERMOSTAT ZONA 3 ÎNCĂLZIRE	Valoare curentă	PORNIT/OPRIT	
27	TERMOSTAT ZONA 3 RĂCIRE	Valoare curentă	PORNIT/OPRIT	
28	ÎNCĂLZIRE ELECTRICĂ REZERVOR	Valoare curentă	PORNIT/OPRIT	
29	ÎNCĂLZIRE ELECTRICĂ ȚEAVĂ	Valoare curentă	PORNIT/OPRIT	
30	INTRARE SEMNAL SOLAR	Valoare curentă	PORNIT/OPRIT	
31	COMUTATOR DEBIT	Valoare curentă	PORNIT/OPRIT	
32	GRID INTELIGENT (FOTOVOLTAIC)	Valoare curentă	PORNIT/OPRIT	
33	GRID INTELIGENT (REȚEA)	Valoare curentă	PORNIT/OPRIT	
34	COMUTATOR LA DISTANȚĂ	Valoare curentă	PORNIT/OPRIT	
35	EF FEEDBACK	Valoare curentă	PORNIT/OPRIT	

Semnalul de stare				
Nr.	Numele parametrului	Interogare stare	Valoare stare	Observații
1	STARE COMUTATOR ROTATIV 1	Valoare curentă	0-15	
2	STARE COMUTATOR ROTATIV 2	Valoare curentă	0-15	
3	STARE COMUTATOR ROTATIV 3	Valoare curentă	0-15	
4	STARE PLATAN ROTATIV	Valoare curentă	0-15	
5	TEMP. INTRARE APĂ ZONA 1	Valoare curentă	-30-100°C	
6	TEMP. INTRARE APĂ ZONA 2	Valoare curentă	-30-100°C	
7	TEMP. INTRARE APĂ ZONA 3	Valoare curentă	-30-100°C	
8	TEMP. INTERIOARĂ ZONA 1	Valoare curentă	-30-100°C	
9	TEMP. INTERIOARĂ ZONA 2	Valoare curentă	-30-100°C	
10	TEMP. INTERIOARĂ ZONA 3	Valoare curentă	-30-100°C	
11	TEMP. REZERVOR APĂ	Valoare curentă	-30-100°C	
12	TEMP. APĂ INTRARE SCHIMBĂTOR PLĂCI	Valoare curentă	-30-100°C	
13	TEMP. APĂ IESIRE SCHIMBĂTOR PLĂCI	Valoare curentă	-30-100°C	
14	TEMP. APĂ IESIRE ÎNCĂLZITOR ELECTRIC	Valoare curentă	-30-100°C	
15	TEMP. INTRARE AGENT FRIGORIFIC SCHIMBĂTOR PLĂCI	Valoare curentă	-30-100°C	
16	TEMP. IESIRE AGENT FRIGORIFIC SCHIMBĂTOR PLĂCI	Valoare curentă	-30-100°C	
17	TEMP. INTRARE BUTELIE DE EGALIZARE 1	Valoare curentă	-30-100°C	
18	TEMP. INTRARE BUTELIE DE EGALIZARE 2	Valoare curentă	-30-100°C	
19	TEMP. IESIRE APĂ SISTEM	Valoare curentă	-30-100°C	
20	TEMP. PANOUL SOLAR	Valoare curentă	-30-100°C	
21	TEMP. AMBIENT EXTERIOR	Valoare curentă	-30-100°C	
22	TEMP. TUB CONDENSATOR	Valoare curentă	-30-100°C	
23	TEMP. EVACUARE	Valoare curentă	-30-100°C	
24	TEMP. ABSORBȚIE	Valoare curentă	-30-100°C	
25	TEMP. INTERIOARĂ ZONA 1 TR1 (A)	Valoare curentă	-30-100°C	
26	TEMP. INTERIOARĂ ZONA 2 TR2 (A)	Valoare curentă	-30-100°C	
27	TEMP. INTERIOARĂ ZONA 3 TR3 (A)	Valoare curentă	-30-100°C	
28	TEMP. APĂ CALDĂ MENAJERĂ REZERVOR	Valoare curentă	-30-100°C	
29	TEMP. CONDUCTĂ APĂ CIRCUIT	Valoare curentă	-30-100°C	
30	TEMP. APĂ SCHIMBĂTOR PLĂCI (A)	Valoare curentă	-30-100°C	

PERFORMANȚĂ				
Nr.	Numele parametrului	Interogare stare	Valoare stare	Observații
1	COP	Valoare curentă	/	
2	EER	Valoare curentă	/	
3	CAPACITATE ÎNCĂLZIRE	Valoare curentă	/	
4	CAPACITATE RĂCIRE	Valoare curentă	/	
5	CONSUM PUTERE	Valoare curentă	/	
6	CAPACITATE TOTALĂ ÎNCĂLZIRE	Valoare curentă	/	
7	CAPACITATE TOTALĂ RĂCIRE	Valoare curentă	/	
8	PUTERE TOTALĂ	Valoare curentă	/	
9	EMISII CO2	Valoare curentă	/	

(3) Ieșire din interogarea parametrilor:

- 1) În starea de interogare a parametrilor, puteți ieși din starea de interogare apăsând rapid tasta [BACK] (ÎNAPOI) în orice moment.
- 2) În starea de interogare a parametrilor, puteți ieși din starea de interogare apăsând tasta [⏏] în orice moment.

## 2. Setarea parametrilor

1. Observații:

- (1) Parametrii setați trebuie memorați;

2. Operații cu taste și afișaj:

(1) Intrarea în interfața de setare a parametrilor:

Pe pagina meniului principal, trebuie să selectați mai întâi opțiunea [PARAMETERS CONFIG] (CONFIGURARE PARAMETRI) și apoi să selectați opțiunea [SYSTEM PARAMETERS] (PARAMETRI SISTEM) pentru a intra în interfața de setare a parametrilor.

(2) Schimbarea codului de parametru: în acest moment, puteți schimba codul de parametru apăsând tasta [ ^ ] sau [ v ].

Data classification: [00#module - user parameters]						
SN	First Menu	Secondary Menu	Third Menu	TERMINAL	Default	Range
1	OPERATION MODE	/	/	/	HEAT	COOL
						HEAT
						AUTO
2	ZONE 1 SETTING	CURRENT STATE	/	/	OFF	OFF
				/		ON
		COOLING SET WATER TEMP	/	FAN COIL	10°C	5 ~ 20°C
				FLOOR COOLING	18°C	18 ~ 25°C
		COOLING SET AMBIENT TEMP	/	/	26°C	16 ~ 31°C
		HEATING SET WATER TEMP(R290)	/	FAN COIL	45°C	25 ~ 80°C
				FLOOR HEATING	35°C	25 ~ 45°C
				RADIATOR	55°C	25 ~ 80°C
		HEATING SET WATER TEMP(R32)	/	FAN COIL	45°C	25 ~ 65°C
				FLOOR HEATING	35°C	25 ~ 45°C
				RADIATOR	55°C	25 ~ 65°C
		HEATING SET AMBIENT TEMP	/	/	26°C	16 ~ 31°C
3	ZONE 2 SETTING	CURRENT STATE	/	/	OFF	OFF
				/		ON
		COOLING SET WATER TEMP	/	FAN COIL	10°C	5 ~ 20°C
				FLOOR COOLING	18°C	18 ~ 25°C
		COOLING SET AMBIENT TEMP	/	/	26°C	16 ~ 31°C
		HEATING SET WATER TEMP(R290)	/	FAN COIL	45°C	25 ~ 80°C
				FLOOR HEATING	35°C	25 ~ 45°C
				RADIATOR	55°C	25 ~ 80°C
		HEATING SET WATER TEMP(R32)	/	FAN COIL	45°C	25 ~ 65°C
				FLOOR HEATING	35°C	25 ~ 45°C
				RADIATOR	55°C	25 ~ 65°C
		HEATING SET AMBIENT TEMP	/	/	26°C	16 ~ 31°C
4	ZONE 3 SETTING	CURRENT STATE	/	/	OFF	OFF
				/		ON
		COOLING SET WATER TEMP	/	FAN COIL	10°C	5 ~ 20°C
				FLOOR COOLING	18°C	18 ~ 25°C
		COOLING SET AMBIENT TEMP	/	/	26°C	16 ~ 31°C
		HEATING SET WATER TEMP(R290)	/	FAN COIL	45°C	25 ~ 80°C
				FLOOR HEATING	35°C	25 ~ 45°C
				RADIATOR	55°C	25 ~ 80°C
		HEATING SET WATER TEMP(R32)	/	FAN COIL	45°C	25 ~ 65°C
				FLOOR HEATING	35°C	25 ~ 45°C
				RADIATOR	55°C	25 ~ 65°C
		HEATING SET AMBIENT TEMP	/	/	26°C	16 ~ 31°C

Data classification: [00#module - user parameters]									
SN	First Menu	Secondary Menu	Third Menu	TERMINAL	Default	Range			
5	DHW SETTING	STERILIZATION TIMER	STERILIZATION TIMER	/	OFF	OFF ON			
			START DATE	/	MON	MON TUE WED THU FRI SAT SUN			
			START TIME	/	0:00	00:00~23:59			
		FORCE HOT WATER	/	/	OFF	OFF ON			
		DHW PUMP TIMER	START	/	0:00	00:00~23:59			
		6	WEATHER CONTROL	ZONE 1 TEMP	/	/	OFF	OFF ON	
					ZONE 1 COOL TEMP TYPE	/	/	OFF	OFF CURVE#1.L CURVE#2.L CURVE#3.L CURVE#4.L CURVE#5.L CURVE#6.L CURVE#7.L CURVE#8.L CURVE#1.H CURVE#2.H CURVE#3.H CURVE#4.H CURVE#5.H CURVE#6.H CURVE#7.H CURVE#8.H CURVE#9
				ZONE 1 HEAT TEMP TYPE		/	/	OFF	OFF CURVE#1.L CURVE#2.L CURVE#3.L CURVE#4.L CURVE#5.L CURVE#6.L

Clasificare date: [00#modul - parametri utilizator]						
Nr.	Primul meniu	Meniu secundar	Meniu terțiar	Terminal	Implicit	Interval
6	WEATHER CONTROL					CURVE#7.L
						CURVE#8.L
						CURVE#1.H
						CURVE#2.H
						CURVE#3.H
						CURVE#4.H
						CURVE#5.H
						CURVE#6.H
						CURVE#7.H
						CURVE#8.H
						CURVE#9
		ZONE 2 TEMP	/	/	OFF	OFF
						ON
		ZONE 2 COOL TEMP TYPE	/	/	OFF	OFF
						CURVE#1.L
						CURVE#2.L
						CURVE#3.L
						CURVE#4.L
						CURVE#5.L
						CURVE#6.L
						CURVE#7.L
						CURVE#8.L
						CURVE#1.H
						CURVE#2.H
		CURVE#3.H				
		CURVE#4.H				
		CURVE#5.H				
		CURVE#6.H				
		CURVE#7.H				
		CURVE#8.H				
		CURVE#9				
		ZONE 2 HEAT TEMP TYPE	/	/	OFF	OFF
						CURVE#1.L
CURVE#2.L						
CURVE#3.L						
CURVE#4.L						
CURVE#5.L						
CURVE#6.L						
CURVE#7.L						
CURVE#8.L						

Clasificare date: [00#modul - parametri utilizator]

Nr.	Primul meniu	Meniu secundar	Meniu terțiar	Terminal	Implicit	Interval
6	WEATHER CONTROL	ZONE 2 HEAT TEMP TYPE	/	/	OFF	CURVE#1.H
						CURVE#2.H
						CURVE#3.H
						CURVE#4.H
						CURVE#5.H
						CURVE#6.H
						CURVE#7.H
						CURVE#8.H
						CURVE#9
		ZONE 3 TEMP	/	/	OFF	OFF
						ON
		ZONE 3 COOL TEMP TYPE	/	/	OFF	OFF
						CURVE#1.L
						CURVE#2.L
						CURVE#3.L
						CURVE#4.L
						CURVE#5.L
						CURVE#6.L
						CURVE#7.L
						CURVE#8.L
						CURVE#1.H
						CURVE#2.H
						CURVE#3.H
						CURVE#4.H
						CURVE#5.H
						CURVE#6.H
		CURVE#7.H				
CURVE#8.H						
CURVE#9						
ZONE 3 HEAT TEMP TYPE	/	/	OFF	OFF		
				CURVE#1.L		
				CURVE#2.L		
				CURVE#3.L		
				CURVE#4.L		
				CURVE#5.L		
				CURVE#6.L		
				CURVE#7.L		
				CURVE#8.L		
CURVE#1.H						
CURVE#2.H						

Clasificare date: [00#modul - parametri utilizator]						
Nr.	Primul meniu	Meniu secundar	Meniu terțiar	Terminal	Implicit	Interval
6	WEATHER CONTROL	ZONE 3 HEAT TEMP TYPE	/	/	OFF	CURVE#3.H
						CURVE#4.H
						CURVE#5.H
						CURVE#6.H
						CURVE#7.H
						CURVE#8.H
						CURVE#9
7	ECO SETTING	CURRENT STATE	/	/	OFF	OFF
						ON
		ECO MODE	/	/	STANDARD	STANDARD
						ECO
						TURBO
						AUTO
				OFF	OFF	
				OFF	ON	
		TIME PERIOD	/	/	00:00-00:00	00:00~23:59
8	SILENT FUNCTION SETTING	CURRENT STATE	/	/	OFF	OFF
						ON
		SILENT LEVEL	/	/	Level1	Level1
						Level2
		SILENT TIMER 1	/	/	OFF	OFF
						ON
		TIME PERIOD 1	/	/	00:00-00:00	00:00~23:59
		SILENT TIMER 2	/	/	OFF	OFF
					OFF	ON
		TIME PERIOD 2	/	/	00:00-00:00	00:00~23:59
9	CHILD LOCK	/	/	/	OFF	OFF
						ON
10	HOLIDAY AWAY FROM HOME	HOLIDAY AWAY FROM HOME	/	/	OFF	OFF
						ON
		DATE	/	/	/	2020-1-1 ~ 2099-12-31
		HEAT	/	/	OFF	OFF
						ON
		DHW	/	/	OFF	OFF
					OFF	ON
		STERILIZATION OF DHW	/	/	OFF	OFF
					OFF	ON
11	HOLIDAY AT HOME	HOLIDAY AT HOME	/	/	OFF	OFF
						ON

Clasificare date: [00#modul - parametri utilizator]								
Nr.	Primul meniu	Meniu secundar	Meniu terțiar	Terminal	Implicit	Interval		
11	HOLIDAY AT HOME	DATE	/	/	0000-0-0~0000-0-0	2020-1-1 ~ 2099-12-31		
		HOLIDAY AT HOME TIMER SET	START	/	/	0	00:00-23:59	
			STOP	/	/	0	00:00-23:59	
			MOD	/	/	HEAT	COOL HEAT DHW	
			TEMP ( R290)	/	/	45°C	5-80°C	
			TEMP ( R32)	/	/	45°C	5-65°C	
12	WEEKLY TIMER		/	/	/	MON	MON	
		/	/	/	TUE			
		/	/	/	WED			
		/	/	/	THU			
		/	/	/	FRI			
		/	/	/	SAT			
		/	/	/	SUM			
		SETARE ORA	START	/	/	0	00:00-23:59	
			STOP	/	/	0	00:00-23:59	
			MOD	/	/	HEAT	COOL HEAT DHW	
			TEMP ( R290)	/	/	45°C	5-80°C	
			TEMP ( R32)	/	/	45°C	5-65°C	
13	TEMPORIZATOR PROGRAM ZILNIC		START	/	/	0	00:00-23:59	
		STOP	/	/		00:00-23:59		
		MOD	/	/	ÎNCĂLZIRE	RĂCIRE ÎNCĂLZIRE ACM		
			TEMP ( R290)	/	/	45°C	5-80°C	
			TEMP ( R32)	/	/	45°C	5-65°C	
			14	MOD FUNCȚIONARE SURSĂ DE CĂLDURĂ AUXILIARĂ	/	/	/	COMBINAT
15	PREȚ ELECTRICITATE	/			/	/	0.25	0.00-2.00 €/kWh
16	PREȚ GAZ	/			/	/	2.50	0.00-5.00 €/m3

### 3. Ieșirea din setarea parametrilor.

(1) În starea de setare a parametrilor, când apăsați tasta [ ⏏ ] în orice moment, veți ieși din starea de setare și veți reveni la pagina principală.

(2) După intrarea în pagina de setare a parametrilor, dacă nu există nicio operație în decurs de 30 de secunde, nu se vor salva valorile setate și se va ieși din starea de setare a parametrilor, apoi se va reveni la interfața principală.

### 4. Parametrii relevanți ai unităților interioare master și slave:

(1) Puteți seta parametrii unității interioare master numai prin telecomanda cablată corespunzătoare acelei unități interioare; nu puteți face acest lucru prin nicio altă telecomandă cablată;

(2) Puteți șterge setările unității interioare master prin telecomanda cablată corespunzătoare oricărei unități interioare din aceeași rețea;

(3) Puteți interoga adresa unității interioare master prin telecomanda cablată corespunzătoare oricărei unități interioare din aceeași rețea.

### 5. Corecția pachetului sensibil la temperatură

(1) Valoarea de serviciu a pachetului sensibil la temperatură = valoarea detectată a pachetului sensibil la temperatură + valoarea de corecție

## 3. Resetarea la setările implicite din fabrică

Pe pagina de setare a parametrilor, dacă selectați mai întâi opțiunea [RESET] (RESET) și apoi selectați opțiunea [OK], puteți restaura parametrii telecomenzii cablate la setările implicite din fabrică.

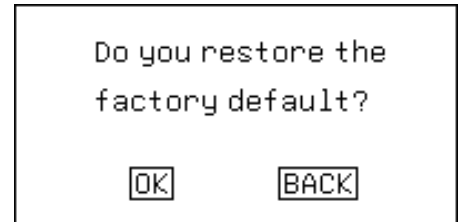

## 4. Interogare erori

(1) Pe interfața de interogare, puteți selecta interfața de interogare erori apăsând tastele săgeată [^], [v], [ < ] și [ > ]; în acest moment, veți vedea că lista de erori curente apare, iar dumneavoastră puteți apăsa opțiunea [OK] din spatele fiecărui cod de eroare pentru a accesa descrierea detaliată a erorii. Puteți reveni la lista de erori apăsând opțiunea [BACK] (ÎNAPOI), puteți reveni la interfața de interogare apăsând opțiunea [BACK] din nou și apoi puteți reveni la interfața meniului principal apăsând opțiunea [BACK] încă o dată.

(2) Pe interfața de interogare, puteți selecta interfața de interogare erori istorice apăsând tastele săgeată [^], [v], [ < ] și [ > ]; în acest moment, veți vedea că lista de erori istorice apare, iar dumneavoastră puteți apăsa opțiunea [OK] din spatele fiecărui cod de eroare pentru a accesa descrierea detaliată a erorii.

Puteți reveni la lista de erori apăsând opțiunea [BACK], puteți reveni la interfața de interogare apăsând opțiunea [BACK] din nou și apoi puteți reveni la interfața meniului principal apăsând opțiunea [BACK] încă o dată.

HISTORY ERROR	1/1
1. CURRENT ERROR	
2. HISTORY ERROR	
3. CLEAR HISTORY ERROR	
OK	^v<> BACK

CURRENT ERROR	1/1
ERROR CODE NO.	
E5 00#	
OK	^v<> BACK

HISTORY ERROR	1/1
ERROR CODE NO. OCCUR TIME	
E5 00# 2023.1.4 15:30	
OK	^v<> BACK

## 5. Lista de erori

Nr.	Cod eroare	Descriere
1	d1	Temperatura anormală a apei la ieșire după încălzirea auxiliară
2	d2	Temperatura anormală a apei la intrare schimbător în plăci
3	d3	Temperatura anormală a apei la ieșire schimbător în plăci
4	d4	Temperatura anormală conductă agent frigorific gaz a schimbătorului în plăci
5	d5	Temperatura anormală conductă lichid agent frigorific a schimbătorului în plăci
6	d6	Temperatura anormală finală a apei la ieșire din sistem
7	d7	Temperatura anormală a apei de la intrare zona 1
8	d8	Temperatura anormală a apei de la intrare zona 2
9	d9	Temperatura anormală a apei de la intrare zona 3
10	dA	Temperatură anormală în cameră zona 1
11	db	Temperatură anormală în cameră zona 2
12	dC	Temperatură anormală în cameră zona 3
13	dF	Temperatura apei la intrare a buteliei de egalizare anormală
14	dH	Temperatura apei la ieșire a buteliei de egalizare anormală
15	dj	Defecțiuni senzor temperatură solară
16	dn	Defecțiuni senzor temperatură apă caldă
17	L1	Diferența de temperatură apă admisie/ieșire schimbător în plăci prea mare
18	L2	Diferența de temperatură apă admisie/ieșire schimbător în plăci anormală
19	L3	Temperatura apei la ieșire schimbător în plăci prea mică
20	L4	Temperatura apei la ieșire schimbător în plăci prea mare
21	L5	Temperatura apei la intrare schimbător în plăci prea mică
22	L6	Temperatura apei la intrare schimbător în plăci prea mare
23	L7	Protecție anti-îngheț pe tur apă
24	L8	Defecțiuni debit insuficient de apă
25	Lb	Defecțiuni feedback încălzire electrică auxiliară
26	LC	Defecțiuni feedback încălzire electrică rezervor
27	Ld	Dezghețări dese de urgență
28	LE	Defecțiuni pompa de apă externă
29	LP	Defecțiuni pompa principală de apă
30	C1	Eroare control multiplu
31	C7	Eroare comunicare WiFi
32	E0	Eroare comunicare între unitatea interioară și exterioară
33	E3	Defecțiuni senzor temperatură schimbător
34	E4	Scurgere agent frigorific
35	E5	DIP anormal
36	E7	Defecțiuni senzor temperatură exterioară
37	E8	Defecțiuni senzor temperatură evacuare
38	EA	Defecțiuni senzor curent exterior
39	Eb	Eroare comunicare între unitatea interioară și controlerul cablat
40	EC	Eroare de comunicare între placa de comandă și placa principală
41	Ed	Eroare EE unitate interioară
42	EE	Eroare EEPROM unitate exterioară
43	EF	Defecțiuni ventilator DC exterior
44	EH	Defecțiuni senzor de temperatură aer exterior
45	Ej	Eroare de comunicare între unitatea interioară și termostat

Nr.	Cod eroare	Descriere
46	En	Eroare de comunicare module
47	F2	Protecție senzor temperatură evacuare exterior
48	F3	Protecție senzor temperatură baterie exterior
49	F5	Protecție PFC
50	F6	Protecție compresor pierdere fază/ fază inversă
51	F7	Module temperature protection
52	F8	Protecție valvă cu 4 căi la inversare (mod încălzire)
53	FA	Defecțiune detectare curent fază compresor
54	Fy	Lipsă agent frigorific
55	H1	Protecție presostat de înaltă presiune
56	H2	Protecție presostat de joasă presiune
57	H3	Protecție senzor de presiune înaltă
58	P0	Protecție modul IPM, supracurent compresor
59	P1	Protecție supratensiune/subtensiune DC/AC
60	P2	Protecție supracurent AC la intrare
61	P4	Protecție temperatură de evacuare prea mare
62	P5	Protecție anti-răcire excesivă la răcire
63	P6	Protecție anti-supraîncălzire excesivă la răcire
64	P7	Protecție supraîncălzire la încălzire
65	P8	Protecție temperatură exterioară prea ridicată/scăzută

# VII. Instrucțiuni de instalare

## 1. Lista materialelor

Număr serial	Nume	Cantitate
1	Cablu comunicații	x1
2	Telecomandă pe cablu	x1
3	Șurub	x2

## 2. Procedura de instalare pentru telecomanda cablată, montată pe un perete interior

1) Utilizați unealta pentru a desprinde capacele frontal și posterior ale telecomenzii cablate de la clemă inferioară.

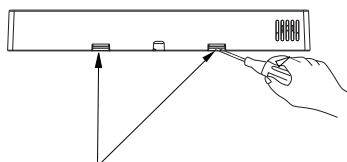

Clemă inferioară

2) Treceți cablul de comunicație al accesoriului prin deschiderea capacului posterior și fixați cablul de comunicație în locașul de cablu al capacului posterior. Păstrați o lungime de 50mm-60mm în telecomanda cablată.

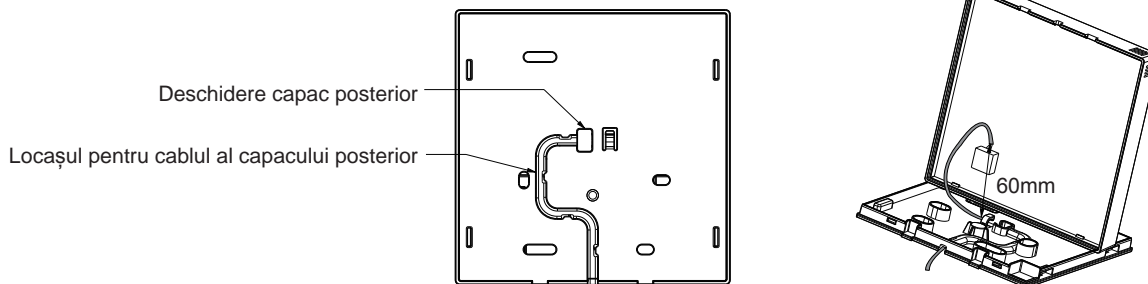

3) Utilizați șuruburile (accesoriu) pentru a instala capacul posterior al telecomenzii cablate pe perete.

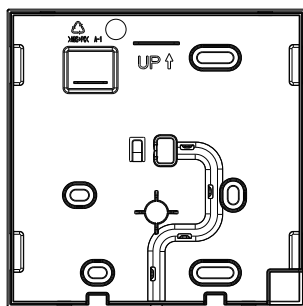

4) Conectați cablul de comunicație la placa principală a telecomenzii cablate.

5) Fixați capacul frontal și capacul posterior ale telecomenzii cablate.

### Battery Disposal

Nu aruncați bateriile ca deșeuri municipale nesortate. Consultați legile locale pentru eliminarea corectă a bateriilor. Bateriile pot avea un simbol chimic sub pictograma de eliminare. Acest simbol chimic înseamnă că bateria conține un metal greu care depășește o anumită concentrație. Un exemplu este Pb: Plumb (>0,004%). Echipamentele și bateriile uzate trebuie tratate într-o instalație specializată pentru reutilizare, reciclare și recuperare. Prin asigurarea unei eliminări corecte, veți contribui la evitarea posibilelor consecințe negative asupra mediului și sănătății umane.





